

仕様

本体



品名	CATVデジタルセットトップボックス	
品番	TZ-DCH820	TZ-DCH520
使用電源	AC100 V 50 Hz/60 Hz	
消費電力	電源オン 11 W、電源オフ 0.1 W(機能待機時 7 W)	
デジタル放送	<ul style="list-style-type: none"> ●変調方式:64QAM(31.644 Mbps)、入力レベル49 dBμV~81dBμV(平均値)、OFDM(23.33 Mbps)、入力レベル47 dBμV~81 dBμV(平均値) ●受信周波数:90 MHz~770 MHz ※OFDMはTZ-DCH820のみ対応 	
接続端子	<ul style="list-style-type: none"> ●ケーブル入力端子 :F型接栓、75 Ω、64QAM 49~81 dBμV(平均値) OFDM 47~81 dBμV(平均値) ●分配出力端子 :F型接栓、75 Ω ●HDMI映像・音声出力端子 ●D端子映像出力 :D1/D2/D3/D4映像 ((Y) 1.0 V[p-p]、75 Ω (PB, PR) 0.7 V[p-p]、75 Ω) ●出力1/出力2端子 :S1/S2映像 ((Y) 1.0 V[p-p]、75 Ω (C) 0.286 V[p-p]、75 Ω) 映像(1.0 V[p-p]、75 Ω) 音声(250 mV[rms](標準)、2.2 kΩ以下) ●光デジタル音声出力端子 : -18 dBm 660 nm JEITA CP-1201準拠 ●電話回線(モジュラー)端子:V.22bis(2 400 bps)、MNP4(着呼機能なし) ●i.LINK端子(2系統):IEEE1394準拠 ●Irシステム端子:Irシステムケーブル用 ●LAN端子(100BASE-TX) 	
外形寸法	幅28 cm・高さ5.9 cm(脚含む)・奥行29.1 cm(端子含む)	
質量	1.5 kg	
環境条件	使用周囲温度範囲 0 $^{\circ}$ C~40 $^{\circ}$ C 許容相対湿度 10 %~80 %(結露のないこと)	

リモコン

使用電源	DC3 V(単3形乾電池2個使用)
操作距離・範囲	約7 m以内(本体正面距離)、左右各約30 $^{\circ}$ 以内、上下各約20 $^{\circ}$ 以内
質量	約170 g(乾電池含む)

- 本機の仕様および外観は、改良のため予告なく変更することがありますが、ご了承ください。
- ※本機を使用できるのは、日本国内のご加入されているケーブルテレビ局サービスエリア内のみで外国では放送方式、電源電圧が異なりますので使用できません。
- * This device can only be used inside Japan in areas that are covered by subscription cable TV services. Because of differences in broadcast formats and power supply voltages, it cannot be used in overseas countries.

愛情点検 長年ご使用のデジタルセットトップボックスの点検を!

	こんな症状はありませんか?	<ul style="list-style-type: none"> ●映像も音も出ない。 ●映像が時々消える。 ●異常な臭いや音がある。 ●水や異物が入った。 		このような症状のときは使用を中止し、故障や事故防止のため、コンセントから電源プラグを抜いて、必ずご加入のケーブルテレビ局に点検をご相談ください。

便利メモ おぼえのため記入されると便利です。	ご加入(契約)日	年 月 日	品番	TZ-DCH
	ケーブルテレビ局 および お客様相談室	()	-	
	ID番号	ID番号	C-CASカード(カードID)	
(84ページの「情報を見る」[ICカード]画面で確認できる「カードID」と「CATV-ID」のSTB-ID)を記入してください。問い合わせのときに必要な場合があります。	B-CASカード(カードID)			
	CATV-ID(STB-ID)			

松下電器産業株式会社 映像・ディスプレイデバイス事業グループ

〒571-8504 大阪府門真市松生町1番15号

© 2007 Matsushita Electric Industrial Co., Ltd. (松下電器産業株式会社) All Rights Reserved.

S0707-0

Panasonic

CATVデジタルセットトップボックス

TZ-DCH820 / TZ-DCH520

取扱説明書

Panasonic®

取扱説明書 CATVデジタル セットトップボックス

品番 **TZ-DCH820**
TZ-DCH520

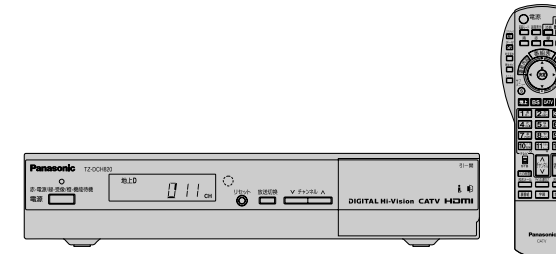

番組を見る

P.42~

番組表から見る

P.50~

お好みの番組を
探す

P.58

録画予約する

P.60~

メニュー画面一覧

P.116

故障かな!?

P.118

- このたびは、ケーブルテレビ局にご加入くださいまして、まことにありがとうございました。
- ご使用前にこの取扱説明書をよくお読みのうえ、正しくお使いください。特に「安全上のご注意」(P.4~7ページ)は、ご使用前に必ずお読みいただき、安全にお使いください。
- そのあと大切に保管し、必要なときお読みください。
- 取扱説明書は、TZ-DCH820とTZ-DCH520共用です。

HDMITM
HIGH-DEFINITION MULTIMEDIA INTERFACE

TQBX0355

もくじ

まず ご確認ください

安全上のご注意 4

- ご使用の前に・付属品 8
- 本機の特長と楽しみかた 10
- 使用上の注意点 12
- 各部のはたらき 14

必ず ご使用の前に接続・設定を

接続・設定

- ケーブルテレビ宅内線の接続 17
- テレビの接続 18
- ICカードの挿入 20
- 電話回線の接続 21

- ネットワーク接続 22
- チャンネル設定 24
- 地域設定 28
- 電話設定 30
- C-CAS/B-CASカードテスト 32
- 接続テレビ設定 33
- HDMI設定 36
- ネットワーク設定 38
- ブラウザ設定 40

すぐ 使いたいとき

「接続・設定」は
お済みですか？
(17~40ページ)

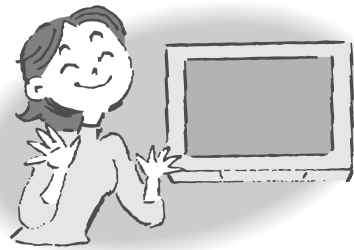

番組を見る

- テレビ放送を見る 42
- メニュー画面／番組内容 44
- 画面表示／オフタイマー 45
- サブメニュー(関連機能呼び出す) 46
- 有料番組を見る(ペイ・パー・ビュー) 47
- 画面モード切替 48

番組を探す

- 番組表を見る 49
- 番組表から見る
(今すぐ見る／見るだけ予約) 50
- おすすめ番組機能を使う
(おすすめ通知／おすすめ一覧／おすすめ学習) 52
- おすすめ番組機能を使う(つづき) 54
(おすすめ機能／おすすめ通知／通知する番組の数／
おすすめ対象設定／おすすめ語句一覧／学習リセット)
- お好みの番組を探す
(今放送中から／ジャンル別に) 58

録画予約する

- 録画予約の前に 60
- 番組表から録画予約する 62
- 録画予約時のご注意 66
- 録画の詳細設定 67
- 日時を指定して予約する 68
- 予約の確認・変更・取り消し 68
- 事前設定(録画・視聴設定) 68

もっと 使いこなしたいとき

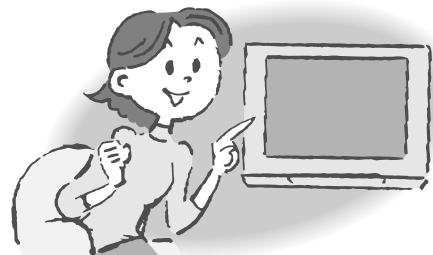

デジタル放送を楽しむ

- データ放送を見る 70
- 字幕、文字スーパー 71
- 選局対象 72
- ダウンロード予約 73
- 出画時間を早くする(機能待機) 74
- 音声を切り換える 75
- 視聴制限(年齢や購入金額) 76
- タイトル表示 78
- 前面パネル輝度 78
- 選局入力方式 80
- いろいろな情報を見る
(放送メール、購入記録、購入記録送信結果) 82
(双方向通信一覧、ICカード、ステータス表示、ステータス一覧) 84
(データ放送からのお好みページ、ボード) 86

ブラウザを使用して楽しむ

- ブラウザを動かしてみよう 88
- 「お好みページ」を使う 90
(「お好みページ」へ登録する／登録したホームページを見る)
(「お好みページ」の編集)
- 文字を入力する
●携帯(リモコン)方式 92
●画面キーボード方式 94

必要なとき

- 地上デジタル放送チャンネル一覧表 112
- アイコン一覧 114
- メニュー画面一覧 116
- 故障かな!? 118
- メッセージ表示一覧 121
- ブラウザ仕様 123
- リモコン信号の設定 124
- お手入れについて 124
- How to Use 125
- 用語解説 126
- さくいん 128
- 仕様 裏表紙

もし 必要なとき



外部機器の接続・設定

- 録画機器の接続の前に 96
- i.LINK接続機器の接続と設定 98
- i.LINK対応機器を操作する 100
- 録画機器の接続とiシステムの設定 106
- HDMI機器制御 108
- オーディオ機器の接続と設定 110
- 設定リセット 111

確認

接続

設定

番組を
見る

番組を
探す

録画
予約

デジ
タル

ブラ
ウザ

外部
機器



必要
なとき

安全上のご注意 必ずお守りください



まず、お使いになる前に…

お使いになる人や他の人への危害、物的損害を未然に防止するため、必ずお守りいただきたいことを、次のように説明しています。

■表示内容を無視して誤った使い方をしたときに生じる危害や物的損害の程度を、次の表示で区分し、説明しています。

 警告	この表示の欄は、「死亡または重傷を負うことが想定される危害の程度」です。
 注意	この表示の欄は、「傷害を負うことが想定されるか、または物的損害の発生が想定される危害・損害の程度」です。

■お守りいただきたい内容の種類を、次の絵表示で区分し、説明しています。(下記は絵表示の一例です。)

	この絵表示は、気をつけていただきたい「注意」内容です。
	このような絵表示は、してはいけない「禁止」内容です。
	このような絵表示は、必ず実行していただきたい「指示」内容です。

警告

異常が発生したときはすぐに使用をやめてください。
そのまま使用すると火災・感電の原因となりますので、すぐに電源プラグをコンセントから抜いてご加入のケーブルテレビ局にご相談ください。

■故障や煙が出ている、へんな臭いや音がしたら電源プラグを抜く！

■内部に異物や水などの液体が入ったり、落としたり、カバーが破損したら、電源プラグを抜く！

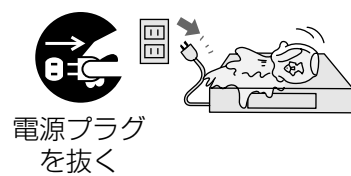
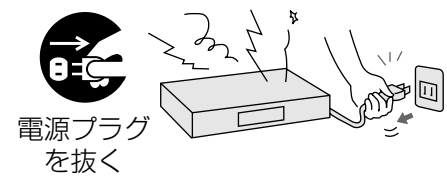

煙が出なくなるのを確認して修理をご加入のケーブルテレビ局にご依頼ください。お客様による修理は危険ですから、おやめください。

■不安定な場所に置かないでください

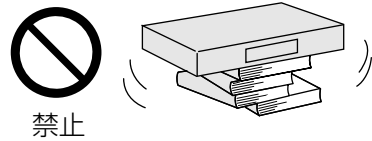

ぐらついた台の上や傾いた所などに置くと倒れたり、落ちたりしてけがの原因となります。

■水などの液体が入ったり、ぬらしたりしないようにしてください

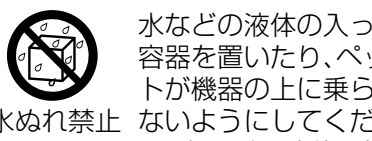

水などの液体の入った容器を置いたり、ペットが機器の上に乗らないようにしてください。水などの液体や排泄物などが中に入った場合、火災・感電の原因となります。

警告

電源コードについて

■電源コードや電源プラグを破損するようなことはしないでください

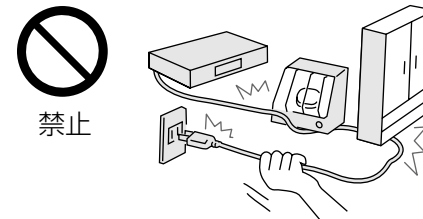

傷つけたり、加工したり、重いものをのせたり、加熱したり、熱器具に近づけたり、無理に曲げたり、ねじったり、引っぱったりすると芯線の露出、ショート、断線により火災・感電の原因となります。

●電源コードやプラグの修理は、ご加入のケーブルテレビ局にご相談ください。

■電源プラグにほこりがたまらないよう、定期的に掃除をしてください



湿気などで絶縁不良になり火災・感電の原因となります。電源プラグを抜き、乾いた布でふいてください。

■電源プラグは根元まで確実に差し込んでください



差し込みが不完全ですと感電や発熱による火災の原因となります。●傷んだプラグ・ゆるんだコンセントは使用しないでください。

■コンセントや配線器具の定格を超える使い方や交流100V以外では使用しないでください

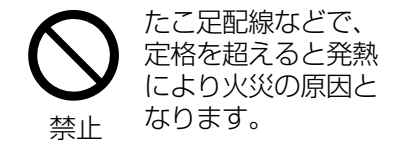

たこ足配線などで、定格を超えると発熱により火災の原因となります。

■ぬれた手で電源プラグを抜き差ししないでください

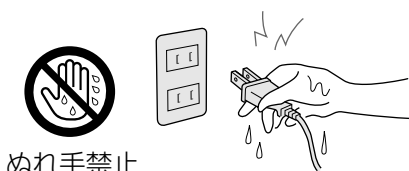

ぬれ手禁止

感電の原因となります。

■カバーを外したり、改造したりしないでください

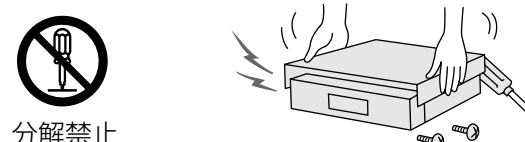

内部に触れないでください。火災・感電の原因となります。●内部の点検・調整・修理はご加入のケーブルテレビ局にご相談ください。

■電気コードは本機に付属のもの以外では使用しないでください



火災や感電の原因となります。

■異物を入れないでください

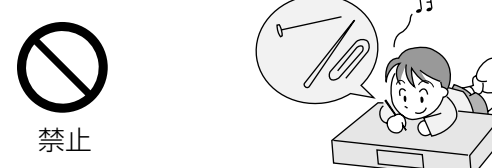

通風孔やICカード挿入口などから内部に金属類や燃えやすいものを差し込んだり、落とし込んだりしないでください。火災・感電の原因となります。●特にお子様にはご注意ください。

■雷が鳴り出したら、機器やケーブルには触れないでください

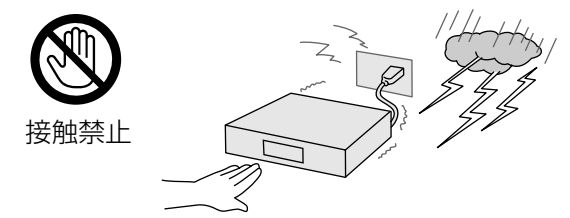

感電の原因となります。

●この取扱説明書のイラストや画面はイメージであり、実際とは異なる場合があります。

●安全上のご注意

安全上のご注意 必ずお守りください

まず、お使いになる前に…

⚠ 注意

■ 通風孔をふさがらないでください

内部に熱がこもり、火災や故障の原因となることがありますので次の点にご注意ください。

- テレビ台などに設置した場合、上側が6 cm以上、左右と後側が10 cm以上の間隔をあけて据えつけてください。



禁止

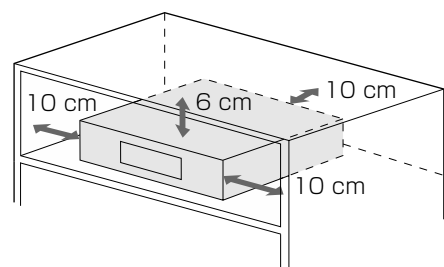

- 押し入れ、本箱など風通しの悪い狭い所に押し込まないでください。
- テーブルクロスを掛けたり、じゅうたんや布団の上に置かないでください。
- あお向けや横倒し、逆さまにしないでください。

■ 湿気やほこりの多い所、油煙や湯気があたるような所に置かないでください



禁止

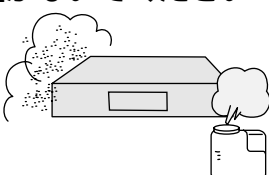

調理台や加湿器のそばなどに置くと火災・感電の原因となることがあります。

■ 上に重い物を置かないでください



禁止

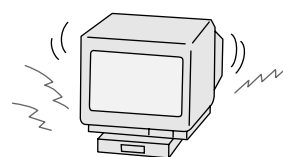

バランスがくずれて倒れたり、落下してけがの原因となることがあります。

■ 機器に乗らないでください



禁止



倒れたり、こわれたりしてけがの原因となることがあります。

- 特に小さなお子様にはご注意ください。

■ 長期間で使用にならないときは電源プラグをコンセントから抜いてください



電源プラグを抜く

電源プラグにほこりがたまり火災・感電の原因となることがあります。

■ 電源プラグを抜くときは、プラグを持って抜いてください

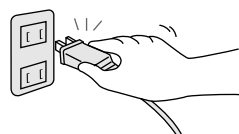

コードを引っばると、コードが破損し、感電・ショート・火災の原因となることがあります。

⚠ 注意

リモコンについて

■ 電池を入れるときには、極性表示(プラス⊕とマイナス⊖の向き)に注意してください



機器の表示通り正しく入れてください。間違えますと電池の破裂、液もれにより、火災・けがや周囲を汚損する原因となることがあります。

■ 新しい電池と古い電池を混ぜたり、指定以外の電池を使用しないでください



禁止

間違えますと電池の破裂、液もれにより、火災・けがや周囲を汚損する原因となることがあります。

お手入れについて

■ お手入れの際は、安全のため電源プラグをコンセントから抜いてください



電源プラグを抜く

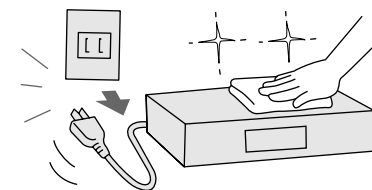

感電の原因となることがあります。

■ 移動されるときは、必ず接続線を外してから行ってください



コードや接続している機器が傷つき、火災・感電の原因となることがあります。

- 電源プラグやケーブルテレビ宅内線、機器間の接続線を外したことを確認のうえ、行ってください。

● 安全上のご注意

ご使用の前に

ご加入後、初めてお使いになるときにご準備ください。

1 ケーブルテレビ宅内線
を接続する
([17ページ](#))

2 テレビと接続する
([18ページ](#))



映像・音声入力端子付きテレビ

3 各機器を接続する
([96～111ページ](#))

録画機器 (HDDレコーダーなど)	98ページ
録画機器 (DVDレコーダーなど)	106ページ
オーディオ機器	110ページ

4 ICカードを挿入する
([20ページ](#))

5 電話回線やネット
ワークの接続をする
([21、22ページ](#))

6 リモコンに電池を
入れる
ふたを開け



例 B-CASカード



モジュラーケーブルを接続

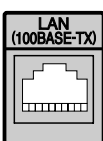

LANケーブルを接続

※ご加入のケーブルテレビ局のサービス内容により利用できない場合があります。

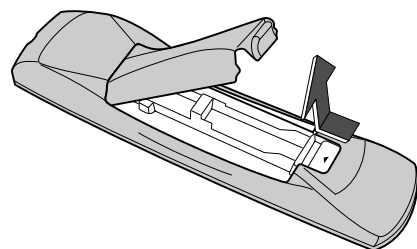

電池を入れ、ふたを閉める
(⊖側から先に入れます)

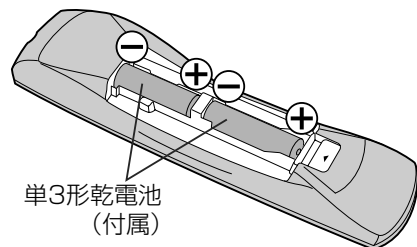

単3形乾電池
(付属)

お願い

- リモコンに液状のものをかけないようにしてください。
- リモコンを落とさないようにしてください。

まず、お使いになる前に…

7 本体に付属の電源
コードを接続してから
電源プラグをコンセントに
差し込む

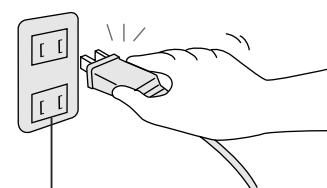

ACコンセント
(AC100 V)

お願い

- 電源コードを外す場合は、必ずコンセント側の電源プラグを先に抜いてください。

8 本機の電源を入れ
テレビの画面を本機
の入力に切り換える

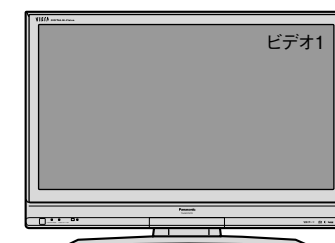

例: テレビのビデオ1に
本機を接続したとき

9 本機の設定をする
([24～41ページ](#))

これで、
基本の接続と設定は
終了です。
42ページからの説明を
ご覧になり、放送を
お楽しみください。

●ご使用の前に

付属品の確認



設置、接続の前にまず付属品を確かめてください。()は個数です。

リモコン…………… (1)
([16ページ](#))



単3形乾電池 …… (2)
(リモコン用)
([8ページ](#))

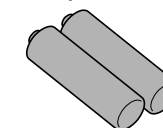

映像・音声コード … (1)
([18ページ](#))

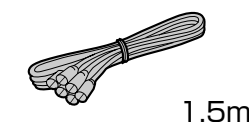

1.5m

Irシステムケーブル (1)
両面テープ…………… (1)
([106ページ](#))

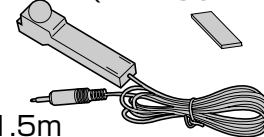

1.5m

電源コード…………… (1)
([15ページ](#))

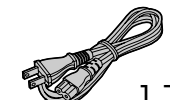

1.7m

- イラストはイメージイラストであり、実物とは形状が異なる場合があります。
- 付属品を紛失された場合は、ご加入のケーブルテレビ局にご相談ください。

本機の特長と楽しみかた

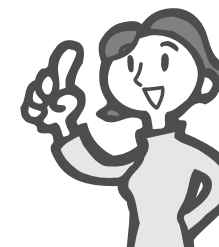

本機でこんなことができます

デジタル放送を楽しむ

(☎ 42ページ～)

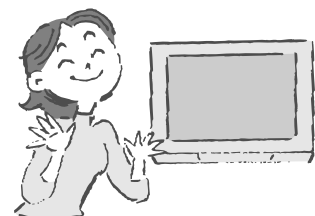

- 本機は、地上・BS・CSデジタル放送、日本ケーブルラボ標準デジタル放送を受信するCATV用デジタルセットトップボックスです。ご加入のケーブルテレビ局のサービス内容により放送内容が異なります。詳しくは、ご加入のケーブルテレビ局にお問い合わせください。

地上デジタル

- 地上波のUHF放送(13～62ch)の周波数帯を使って行うデジタル放送で、高画質な映像や多チャンネルの番組以外に地域密着型のデータ放送なども予定されています。
※本機では、ワンセグ放送は受信できません。

BSデジタル

- 放送衛星ブロードキャストینگ・サテライト(Broadcasting Satellite)を使って行う放送でハイビジョン放送やデータ放送が特長です。
BS日テレ、BS朝日、BS-i、BSジャパン、BSフジなどは無料放送を行っています。
WOWOWなどの有料放送は、ご加入のケーブルテレビ局にて加入申し込みと契約が必要です。ご加入のケーブルテレビ局にお問い合わせください。

CSデジタル

- 通信衛星コミュニケーションズ・サテライト(Communications Satellite)を使って行う放送で、ニュースや映画、スポーツ、音楽などの専門チャンネルがあります。ほとんどの放送は有料です。
ご加入のケーブルテレビ局にて加入申し込みと契約が必要です。
ご加入のケーブルテレビ局にお問い合わせください。

- ペイ・パー・ビュー(番組単位で購入できる有料番組☎ 47ページ)
本機の画面上で購入操作することで、番組の視聴や録画ができます。
この場合、ICカードの挿入と電話回線の接続または、LANケーブルでケーブルモデムなどとの接続が必要です。
- データ放送(☎ 70ページ)
本機の画面の説明に従い操作すると、関連するデータを表示できる番組があります。
例えば、BS101を視聴中にリモコンの「d」ボタン(データ)を押すと、NHKデータ放送で送られている天気予報などがご覧になれます。(2007年7月現在)

番組表を使う

(☎ 50、62ページ)

本機の画面上に番組を新聞のテレビ欄のように一覧表示します。(最大8日分:ご契約のケーブルテレビ局により異なります)

- 番組表から選局や録画予約ができます。
- 地上デジタルの番組情報は地上デジタル放送、衛星デジタルの番組情報は衛星デジタル放送と一緒に送られています。

番組を探す

(☎ 58ページ)

- 今の時間帯で放送されている他の番組(裏番組)が一覧できます。
- 「ジャンル別に」条件を指定して内容を探し、視聴や予約ができます。



D端子、HDMI端子付きのテレビをつなぐ

(☎ 18、19ページ)

- 本機は、コンポーネントビデオ信号を出力するD端子(D1/D2/D3/D4切り換え可能)とHDMI端子を装備しています。
- D端子、または、HDMI端子付きテレビに接続すれば高画質な映像をお楽しみいただけます。

本機で録画機器を操作する

(☎ 60、100ページ)

- 付属のiシステムケーブルを使うと、ビデオデッキやDVDレコーダーへの録画予約が簡単にできます。
- i.LINKで接続した、当社製D-VHSビデオデッキ、HDDレコーダーなどを本機のリモコンで操作できます。



ブラウザを使う

(☎ 88ページ)

- インターネットを利用したテレビ向けの双方向情報提供サービスを受けることができます。
 - 機器との接続およびサービスの内容は、ご加入のケーブルテレビ局にご確認ください。
 - ご加入のケーブルテレビ局以外のプロバイダ経由でインターネット接続されている場合は、ご加入のプロバイダにご確認ください。
- ※ご加入のケーブルテレビ局のサービス内容により利用できない場合があります。

- デジタル放送の録画
D-VHSビデオデッキやHDDレコーダーなどをi.LINKで接続すると、高画質で録画できます。通常のVHSビデオデッキやDVDレコーダーでも録画できますが、画質は従来の地上アナログ放送と同等になります。
- ブラウザでお楽しみになる場合
プログレッシブテレビやハイビジョンテレビに接続されることをおすすめします。一般のテレビに接続されると文字などが見えにくい場合があります。

●本機の特長と楽しみかた

使用上の注意点

ご確認ください

●使用上の注意点

本機は放送内容、ご使用環境、接続されている機器との組み合わせや、外部からの雑音の影響によりリモコンからの操作ができなくなるなどまれに正常に動作しないことがあります。

この場合は、本体前面のリセットボタンを押していただくか、電源プラグを一度抜き、しばらくした後、再度電源プラグを差し込み、動作を確認してください。

電話回線の接続について

デジタル放送では、電話回線を使って料金管理や視聴者参加番組への参加などができるシステムを採用しています。本機にはNTTの2線式公衆電話回線で、プッシュ式またはダイヤル式(10 PPS/20 PPS)の電話機に接続の電話線を分配して接続してください。また、接続した電話回線は異常が発生しない限り、取り外さないでください。不特定多数の人が利用する公衆電話や共同電話、および2線式電話回線と接続しない電話機(携帯電話、PHSなど)では利用できない場合があります。

次の電話回線には接続できません

- ISDN回線(ただし、ISDNのターミナルアダプターにアナログポートがあれば接続できます)
- デジタル方式の構内交換機に接続されている電話回線。
- 「内線設定」が、9桁以上必要な構内交換機の電話回線。
- ホームテレホンやビジネスホンが接続されている電話回線。(主装置、ターミナルボックス、ドアホンアダプターが接続)

本機の受信周波数帯域に相当する周波数を用いた機器とは離してご使用ください

本機の受信周波数帯域(90 MHz~770 MHz)に相当する周波数を用いた携帯電話などの機器を、本機やケーブルテレビ宅内線の途中に接続している機器に近づけると、その影響で映像・音声などに不具合が生じる場合があります。それらの機器とは離してご使用ください。

視聴記録の送信について

ICカードに記録されている視聴記録データは、定期的に電話回線またはLANケーブルで接続されたケーブルモデムなどを通じ自動送信されます。データ送信の電話料金は無料です。電話回線でデータ送信中は、同じ回線に接続の電話機は使用できません。

ご加入のケーブルテレビ局より配布されるICカード以外のものを挿入しないでください

ICカード挿入口には、正規のICカード以外のものを挿入すると本機が故障したり破損することがあります。

長時間動かない画像を映さないでください

本機に接続されたテレビやプロジェクターに、動かない画像を長時間映していると、画面に映像が焼き付き、影のように画面に残る恐れがあります。動かない画像を長時間映さないでください。

本機は性能向上のためダウンロードを行う場合があります

ダウンロードを実行するには、本機の電源を「切」にしてください
電源プラグをはずしたり、電源「入」にしているとダウンロードが実行されません。
ダウンロードを実行するには、本機の電源プラグをコンセントに接続し、電源「切」の状態にしてください。

本機の通風孔をふさがないようにしてください

本機は放熱のため、天面の一部で温度が高くなります。品質、性能には異常ありませんが、内部温度の上昇をおさえるため通風孔をふさがないようにして、風通しのよい所に設置してください。

本機の上に他の機器を置いたり、他の機器の上に本機を置かないでください

他の機器の放熱によって本機の内部温度が上がり、故障の原因となることがあります。

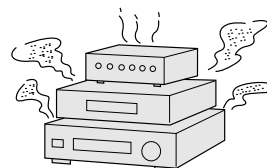

次の点にご留意ください。

- 本機に組み込まれているソフトウェアの解析、変更、改造などを行わないでください。
- 本製品は、著作権保護技術を採用しており、マクロビジョン社及びその他の著作権者が保有する米国特許及びその他の知的財産権によって保護されています。この著作権保護技術の使用は、マクロビジョン社の許可が必要で、また、マクロビジョン社の特別な許可がない限り家庭用及びその他の一部の鑑賞用の使用に制限されています。分解したり、改造することも禁じられています。
- 本機はARIB(電波産業会)規格および日本ケーブルラボ規格に基いた商品仕様になっております。将来規格変更があった場合は、商品仕様を変更する場合があります。
- 何らかの不具合により正常に録画できなかった場合の内容の補償、および直接・間接の損害に対して、当社及びご加入のケーブルテレビ局では一切の責任を負いませんのであらかじめご了承ください。
- あなたがビデオデッキなどで録画・録音したものは、個人として楽しむなどのほかは、著作権法上権利者に無断で使用できません。
- メールや購入記録、データ放送のポイントなどのデジタル放送に関する情報は、本機が記憶します。万一、本機の不具合によって、これらの情報が消失した場合、復元は不可能です。その内容の補償についてはご容赦ください。
- 国外でこの製品を使用して有料放送サービスを楽しむことは、有料サービス契約上禁止されています。
- B-CASカードおよびC-CASカードは地上・BS・CSデジタル放送、日本ケーブルラボ標準デジタル放送を視聴していただくために、お客様へ貸与された大切なカードです。お客様の責任で破損、故障、紛失などが発生した場合は、再発行費用が請求されます。
- 本機から電話回線を通じて通信を行うと、通信料金無料のフリーダイヤルでないかぎり、電話料金はおお客様の負担になります。

●商標などについて

- i.LINKとi.LINKロゴ”i”は商標です。 ●D-VHSは、日本ビクター株式会社の登録商標です。
 - マークは、テレビポータルサービス(株)の商標です。
 - HDMI、HDMIロゴ、およびHigh-Definition Multimedia Interfaceは、HDMI Licensing LLCの商標または、登録商標です。 ●CP8 PATENT
- なお、各社の商標および製品商標に対しては特に注記のない場合でも、これを十分尊重いたします。
- この製品に使用されているソフトウェアに関する情報は、操作一覧ボタンを押し、「情報を見る」→「ステータス表示」→「ソフト情報表示」をご参照ください。

各部のはたらき

ご確認ください

本体前面

録画表示…録画時に点灯または点滅(詳しくは下欄参照)

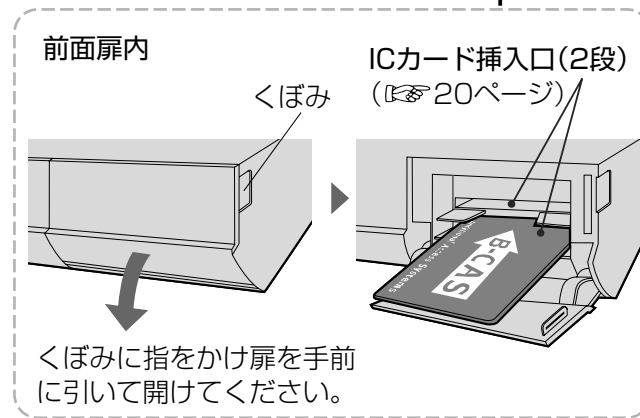
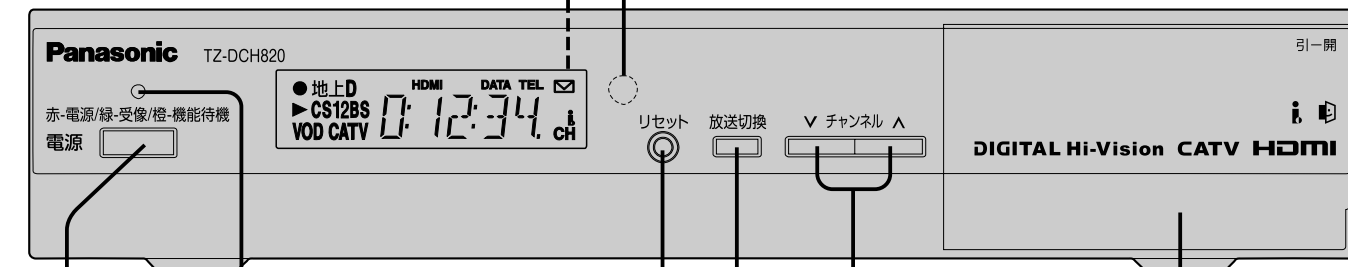
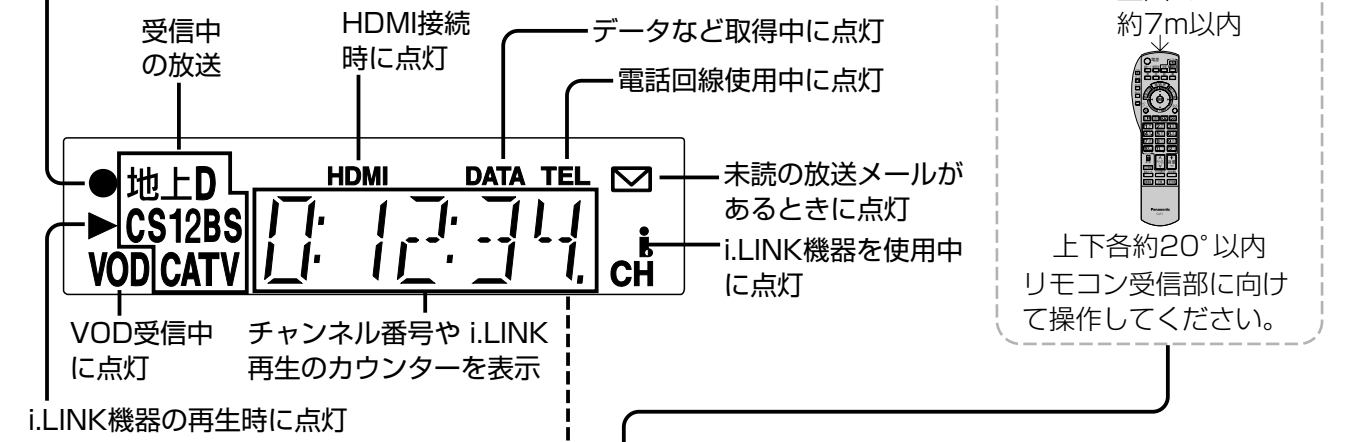

録画表示について

- 点灯……録画実行中(終了後は電源「入」*)
- 点滅……録画実行中(終了後は電源「切」)
- または、録画実行中に操作できないボタンを押したとき(一時的に速く点滅…操作無効表示)
- ※録画終了後、自動的に電源を切りたい場合は、リモコンの電源ボタンを押してください。(点滅表示に切り替わります)

お願い

- 予約録画中は、操作できなくなるボタンがあります。受信異常ではありませんので、リセットボタンを押さないでください。予約録画中に録画を中止したい場合は、前面の電源ボタンを押してください。
- 電源「切」時(電源表示ランプが赤色の状態)でも、デジタル放送からの情報受信中や視聴記録の送信を自動的にを行います。

本体背面

付属のIrシステムケーブルを接続
ビデオデッキなどに対し、録画するためのリモコン信号を出力します。
使用できる録画機器とメーカーは(106ページ)

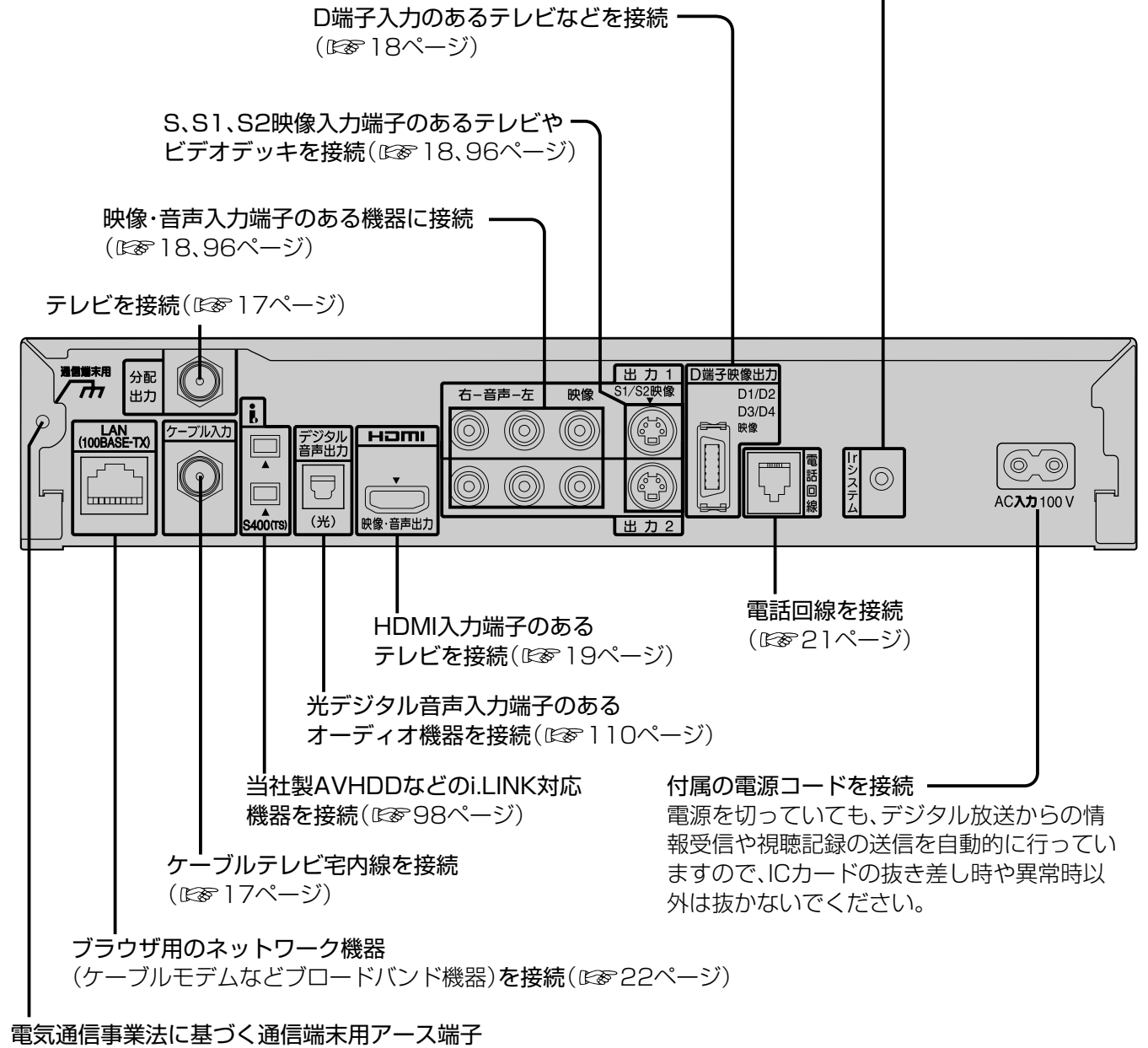

お知らせ

- 出力1、出力2の端子からは同じ信号を出力します。
- 出力1、出力2のS1/S2映像端子からは、ワイド映像を自動判別するための識別信号も出力しますので、テレビのS1/S2映像入力端子と接続した場合は、テレビ側が識別信号を検出すると自動的に「フル」画面や「ワイド」画面になります。
- 出力1、出力2の映像端子からは、ワイド映像や画面の上下に映像のないアスペクト比の映像を自動判別するための識別信号も出力しますのでID-1検出機能付のテレビを接続すると、テレビ側が識別信号を検出して自動的に「フル」画面や「ワイド」画面になります。接続するテレビによっては、識別信号(例 ID-1等)により4:3画面になることがあります。

●各部のはたらき

各部のはたらき

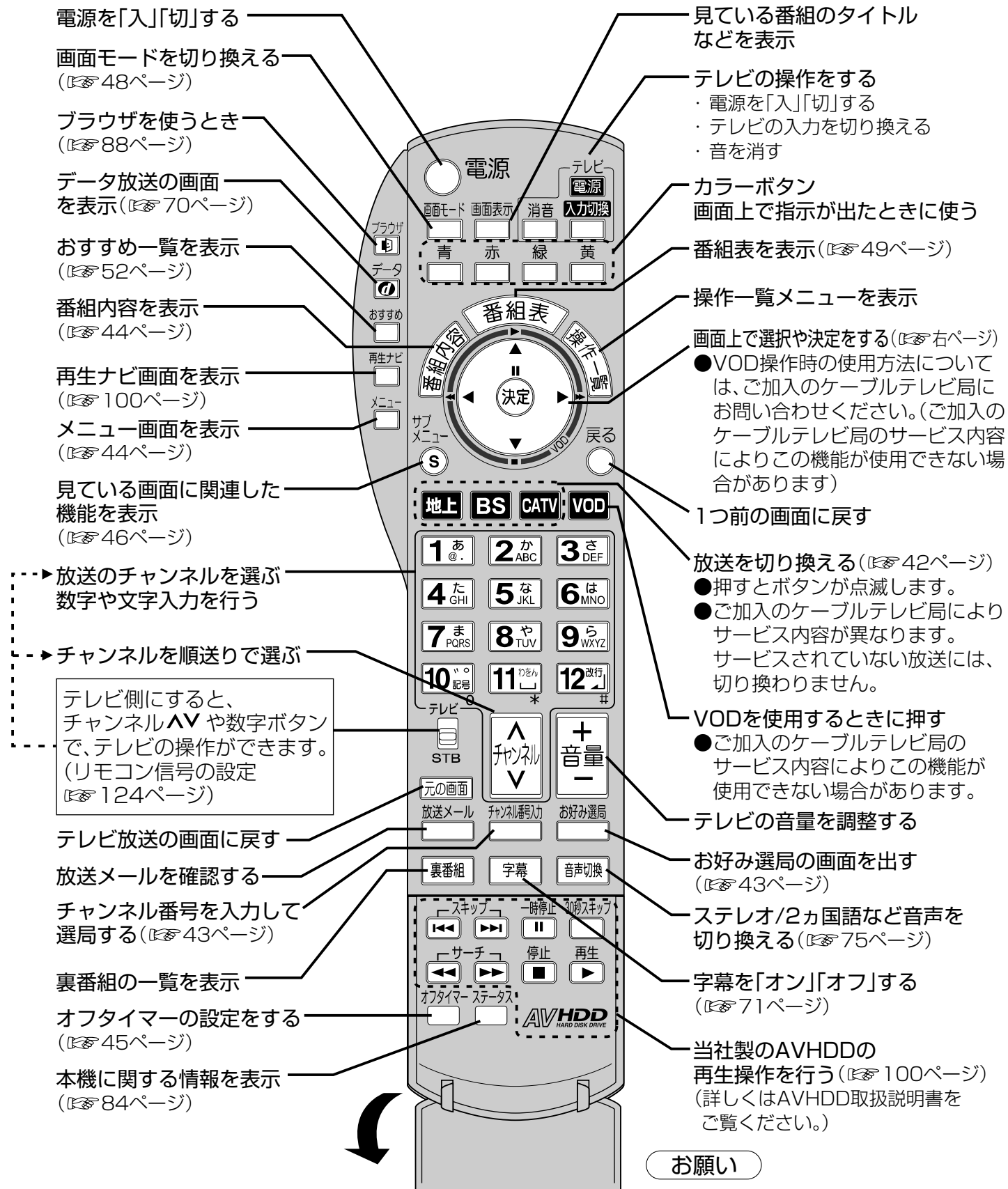

ふた(開けた状態)

- お願い**
- 本体のリモコン受信部とリモコンの間に障害物を置かないでください。
 - 本体のリモコン受信部に直射日光やインバータ蛍光灯の強い光を当てないでください。

ケーブルテレビ宅内線の接続

初めて設置するとき必ず行ってください

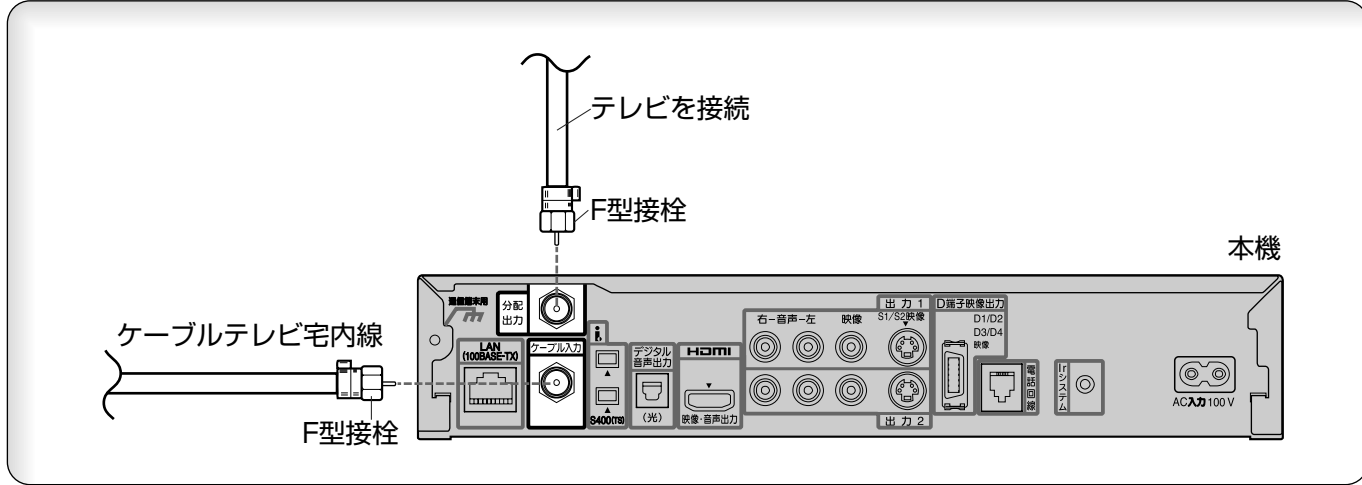

- お願い**
- ケーブル入力端子、分配出力端子にF型接栓を接続するときは、手で緩まない程度に締めつけてください。締めつけ過ぎると本機内部が破損する場合があります。
 - ケーブル入力端子には、ケーブル宅内線以外のケーブルを接続しないでください。
 - 分配出力端子には、BSアンテナなどへ電源供給を行っているケーブルを接続しないでください。

- 地上デジタル放送について**
- 3桁チャンネル番号と代表チャンネル
地上デジタル放送では、1つの放送局で、複数チャンネルの放送が可能です。例えば、ある放送局が□□1~□□3の3つのチャンネルで放送する場合、この□□1、□□2、□□3を3桁チャンネル番号、下一桁が「1」のチャンネルを代表チャンネルと呼びます。
 - チャンネル設定について
本機は1つの放送局で複数の放送がある場合、代表チャンネルをリモコンボタンに設定します。代表チャンネル以外のチャンネルは、順送り選局ボタンや「お好み選局」で選局できます。また、お好みに合わせて登録を入れ替えたりすることもできます。(チャンネル設定 P.26ページ)

基本的な画面操作について

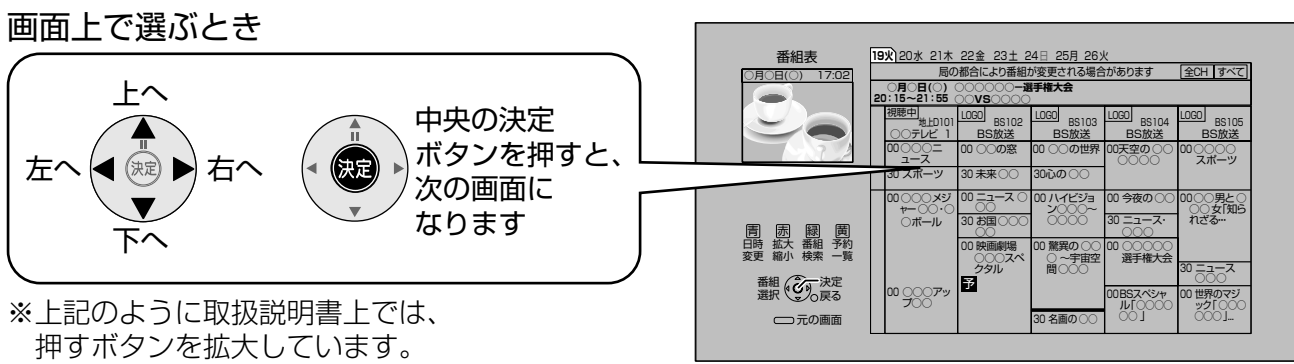

- やり直すとき**
- 戻る
 - 1つ前の画面に戻る
 - 元の画面
 - テレビ放送の画面に戻る
- 数字などを入力するとき**
- | リモコンボタン | 入力文字(表示内容) |
|-------------------|------------|
| 1 あ @. ~ 9 ら WXYZ | : 1~9 |
| 10 い 記号 | : 0 |
| 11 ひろん * | : * |
| 12 改行 # | : # |

●ケーブルテレビ宅内線の接続
●各部のはたらき

テレビの接続

(→ は信号の流れる方向を示します。)

接続は本機および各機器の電源プラグを電源コンセントに接続しない状態で行ってください。
接続後、テレビに合わせて「接続テレビ設定」を行ってください。(P.33ページ)

初めて設置するとき
必ず行ってください

映像・音声コードやS映像コードで接続する場合

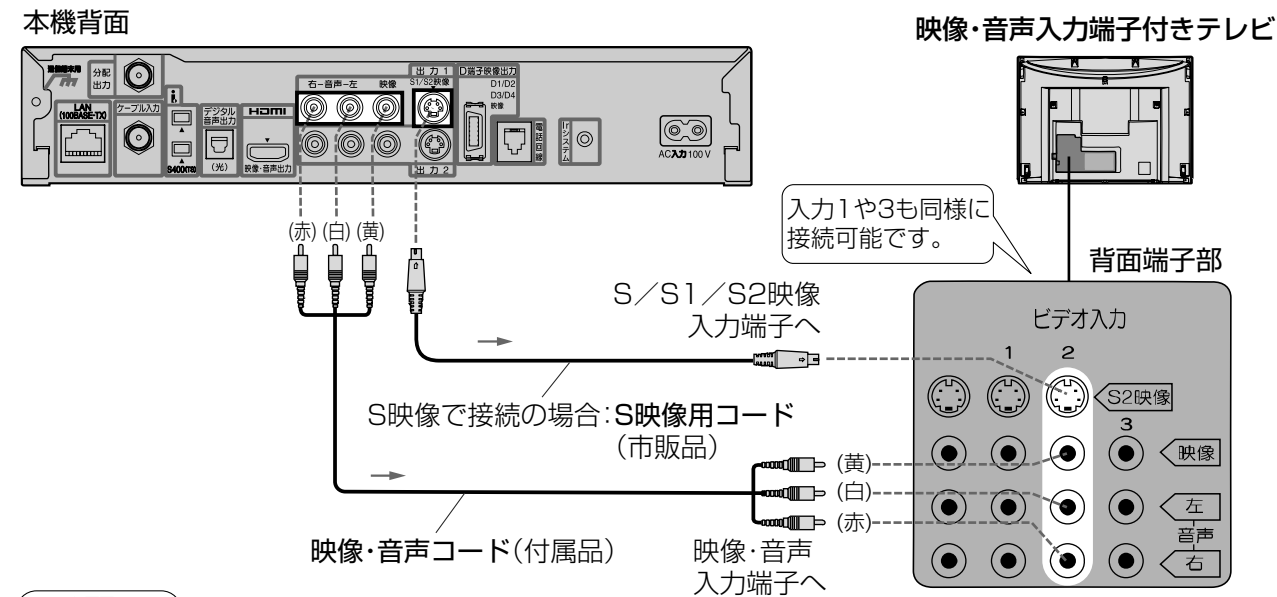

お願い

●S1/S2映像入力端子付きテレビと接続の場合は、「S端子出力」の設定をしてください。(P.35ページ)

D端子ケーブルで接続する場合

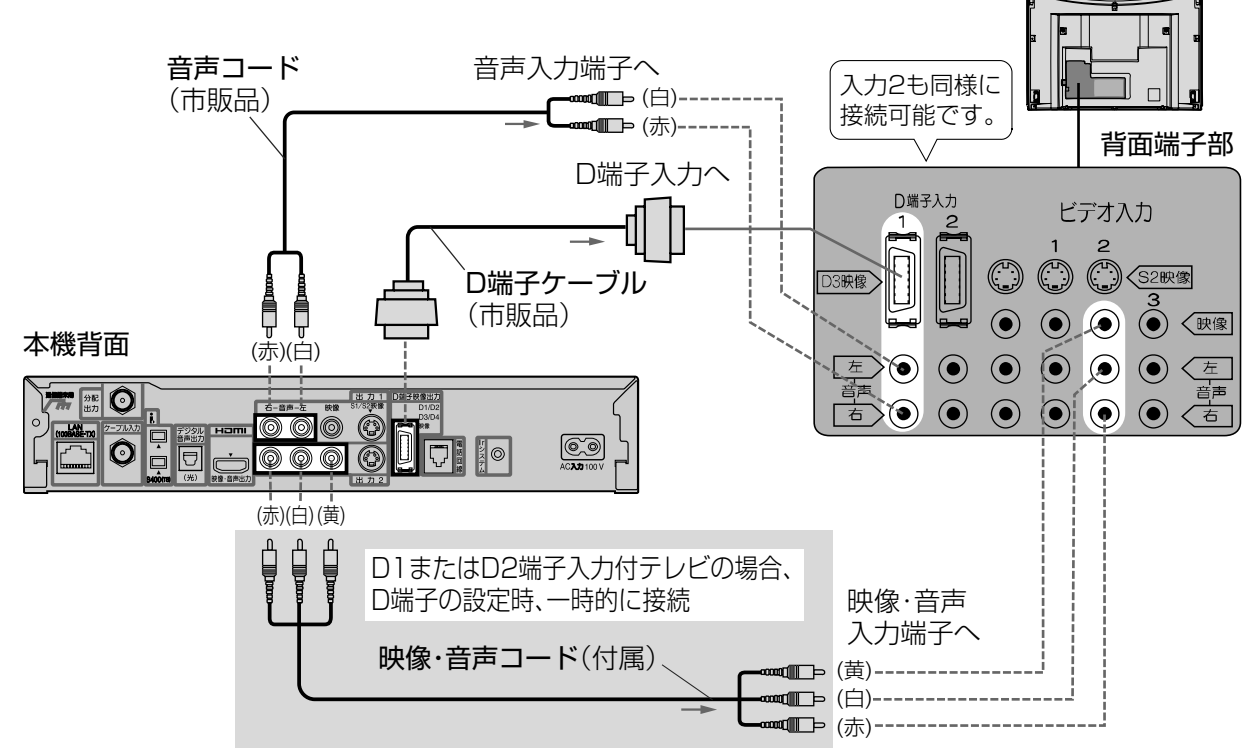

お願い

●接続するテレビのD端子入力に合わせて「HDMI/D端子出力」の設定をしてください。(P.34ページ)
(テレビがD1またはD2映像端子の場合は、上図の映像・音声コードを一時的に接続しビデオ入力画面で設定してください。)

HDMIケーブルで接続する場合

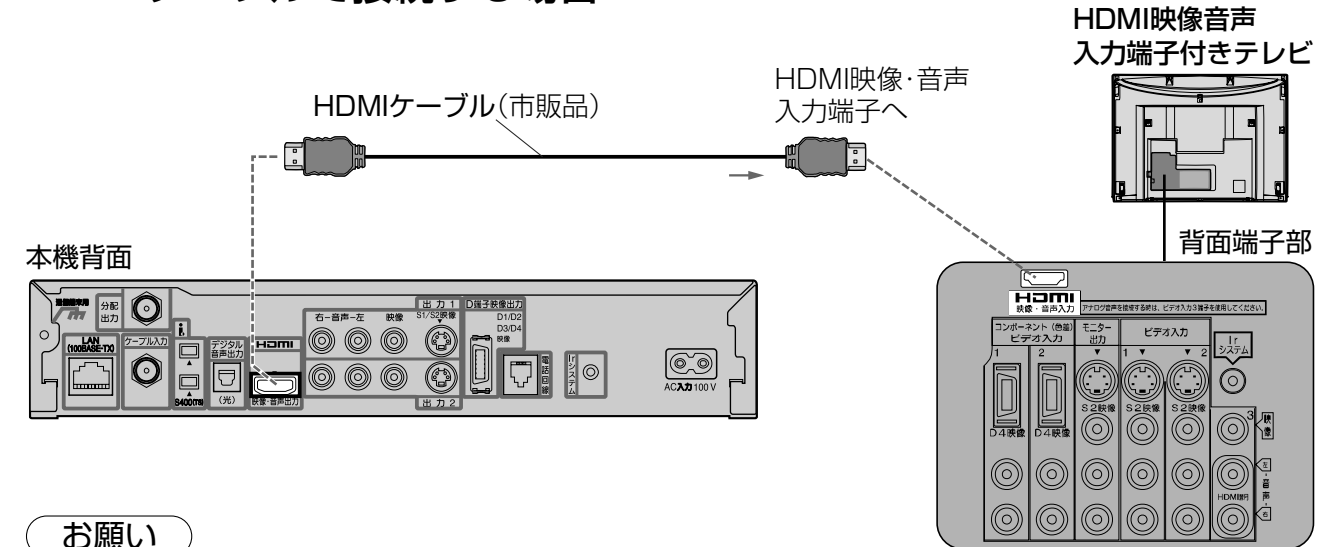

お願い

●画質の劣化防止や安定した動作のため、HDMIケーブルは5.0 m以下のものをご使用ください。
●HDMI規格に準拠したHDMIケーブルをご使用ください。

コンポーネント映像入力端子付きテレビの場合

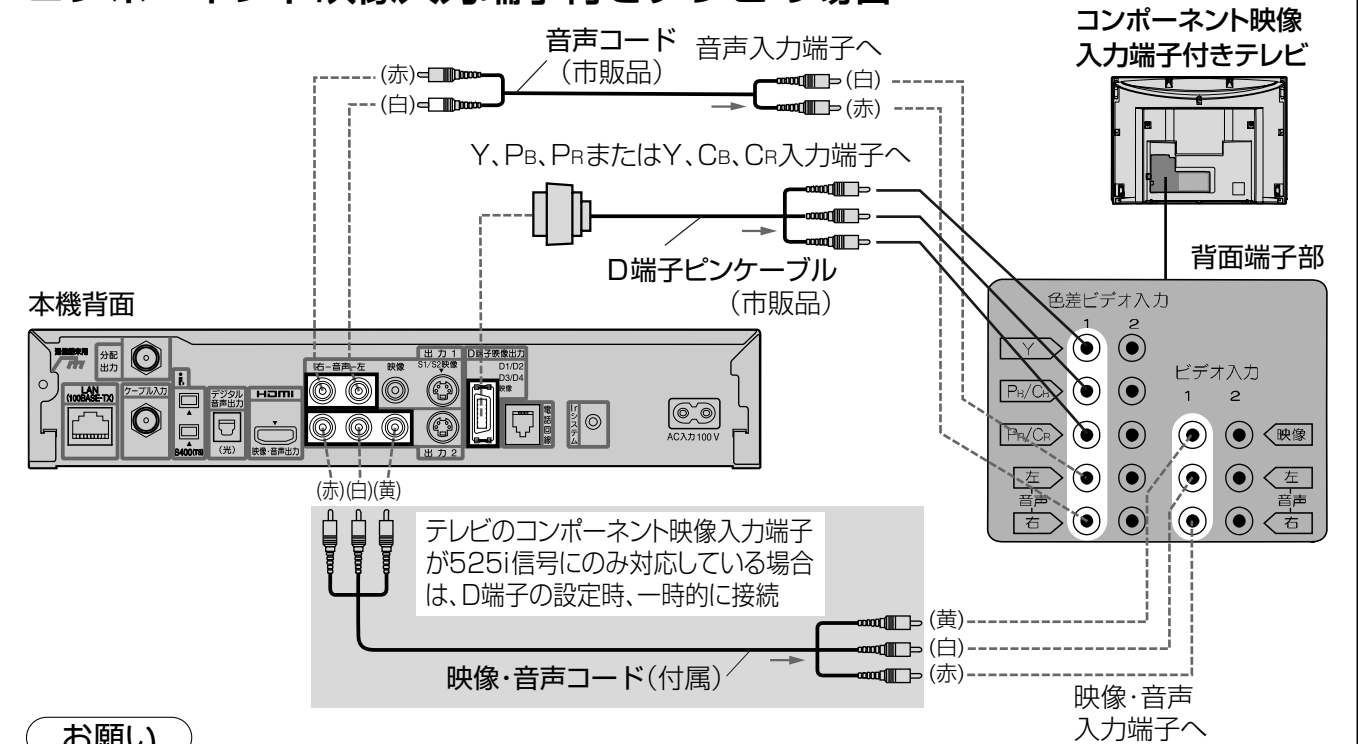

お願い

●接続するテレビのコンポーネント入力端子が対応している信号方式に合わせて「HDMI/D端子出力」の設定をしてください。(P.34ページ)

コピーガードがかかっている番組は録画機器を経由してテレビで視聴したり、一部のビデオ内蔵型テレビで視聴すると正常に受信できない場合があります。コピーガードがかかっている番組を視聴する場合は、録画機器を経由しないで直接、本機とテレビを接続してください。

●テレビの接続

ICカードの挿入

ICカードの抜き差しについては、ご加入のケーブルテレビ局にご相談いただき指示に従って操作してください。

BS/地上デジタルテレビ放送は、放送番組の著作権保護のため、2004年4月から原則として1回だけ録画可能のコピー制御信号を加えて放送されています。その信号を有効に機能させるためにB-CASカードが必要です。

■ICカードについて

- ご加入のケーブルテレビ局のサービス内容によりB-CASカードのみの場合があります。

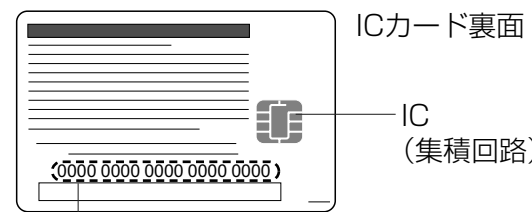

ICカード番号

- 有料番組の契約内容などを管理するための大切な番号です。問い合わせの際にも必要です。裏表紙の「便利メモ」に記入しておいてください。

■ICカード取り扱い上の留意点

- 折り曲げたり、変形させない。
- 重いものを置いたり踏みつけたりしない。
- 水をかけたり、ぬれた手でさわらない。
- IC(集積回路)部には手をふれない。
- 分解加工は行わない。

お願い

- 本機専用のICカード以外のものを挿入しないでください。故障や破損の原因となります。
- 裏向きや逆方向から挿入しないでください。挿入方向を間違えるとICカードは機能しません。

1 電源プラグがコンセントに差し込まれていないことを確認する
(電源プラグを抜いた状態)

2 前面の扉を開ける

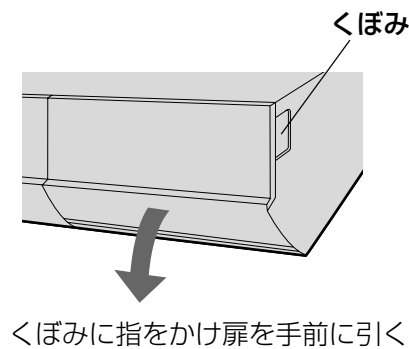

3 ICカードを挿入し、扉を閉める
ICカード挿入口(上段:C-CAS、下段:B-CAS)

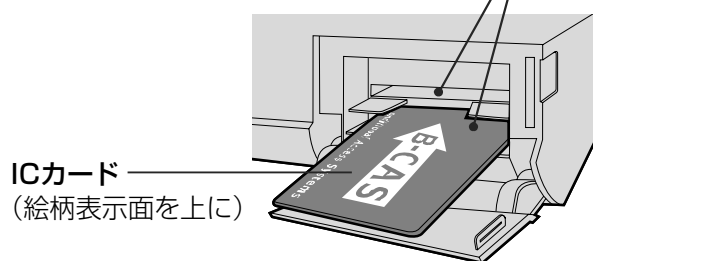

- ICカード以外のものを挿入しないでください。故障や破損の原因となります。
- ご使用中は抜き差ししないでください。視聴できなくなる場合があります。

■ICカードのテストをするときは
(☞32ページ)

■ICカードを抜くとき

- ➔ (1)電源プラグを電源コンセントから抜く。
- (2)ゆっくりとICカードを抜く。
- ICカードには、IC(集積回路)が組み込まれているため、画面にメッセージが表示されたとき以外は抜き差ししないでください。(☞121ページ)
- ICカードを抜き差ししたときは、3秒以上経ってから、ICカードテストを行ってください。(☞32ページ)

電話回線の接続

有料番組などを
楽しむための準備

有料番組や視聴者参加番組を楽しむときに必要になる場合があります。ご加入のケーブルテレビ局にご確認ください。

■まず、電話回線コンセントを確認してください

- 直付型ローゼットのとき
モジュラーコンセントへの工が必要です。

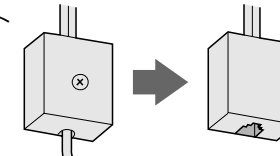

- 埋め込み型プレート
モジュラーコンセントへの工が必要です。

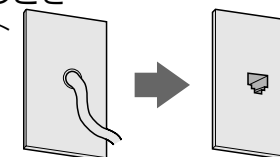

- 3ピンジャックコンセント
3ピン変換アダプター(市販品)が必要です。

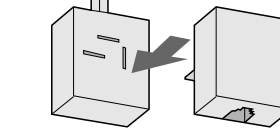

■次の電話回線には接続できません

- ISDN回線(ただし、ISDNのターミナルアダプターにアナログポートがあれば接続できます)
- デジタル方式の構内交換機に接続されている電話回線。
- 「内線設定」が、9桁以上必要な構内交換機の電話回線。
- ホームテレホンやビジネスホンが接続されている電話回線。(主装置、ターミナルボックス、ドアホンアダプターが接続)

■工事をされる場合は

- 電話回線に関する工事は資格を受けた人(工事担任者)でなければ行えません。NTT営業所へご相談ください。

●電話回線の接続
●ICカードの挿入

■接続するときは

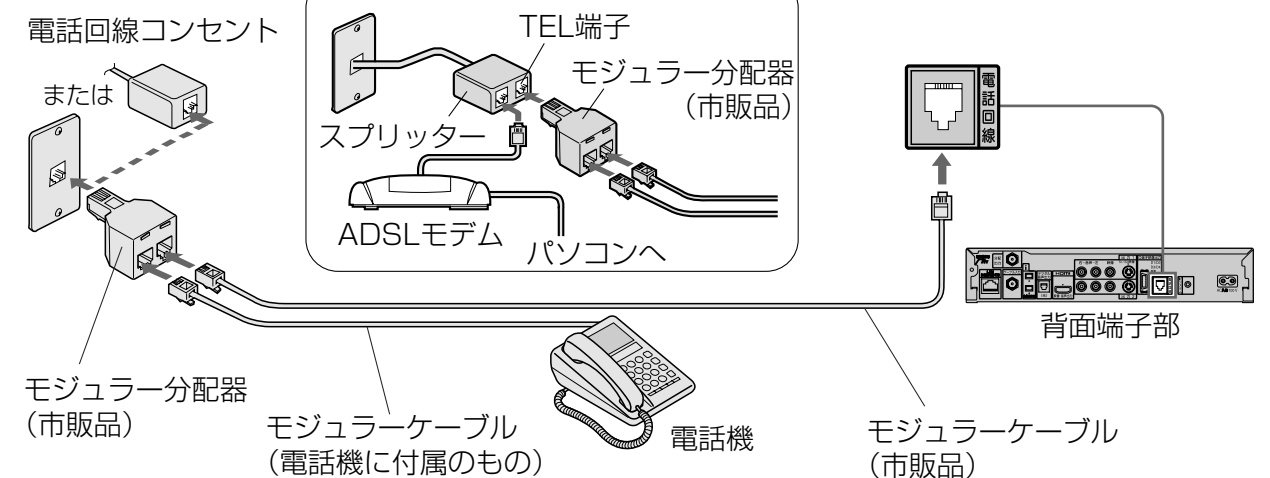

■接続上のお願い

- モジュラー分配器について
 - 本機の電話回線端子に差し込まないでください。取り外せなくなる場合があります。
 - 1つの電話回線に3つの機器を接続する場合は、3分配用モジュラー分配器(市販品)をご使用ください。
- モジュラーケーブルについて
 - 電話コンセントから本機までの長さに合わせて、市販のモジュラーケーブルをお買い求めください。設置場所によっては壁に沿わせるなどして、邪魔にならないように十分配慮してください。
- ISDN回線でターミナルアダプターのアナログポートに接続している場合や、当社製デジタルコードレス電話機でワイヤレスリンク接続している場合は、「回線設定」で「プッシュ」を選んでください。(☞30ページ)
- FAXと電話を並列接続した場合、セットトップボックスからの信号でFAXが誤動作することがあります。
- IP電話回線に接続すると、つながらない場合があります。NTTの電話回線に切り換えると接続できる場合があります。切り換えの方法についてはIP電話回線業者にお問い合わせください。

ネットワーク接続

インターネットに必要な機器の接続

本機のネットワーク接続方法は、ご加入のケーブルテレビ局により異なりますので設置、設定、変更などは必ずご加入のケーブルテレビ局にご相談ください。また、ご加入のケーブルテレビ局のサービス内容によりご利用いただけない場合があります。ご加入のケーブルテレビ局以外のプロバイダ経由でインターネット接続されている場合は、ご加入のケーブルテレビ局ではなくご加入のプロバイダにご相談ください。

■ご加入のケーブルテレビ局のサービス内容により必要な機器と接続方法が異なります。

- ケーブルモデムと接続するためには、新たにご加入のケーブルテレビ局とご契約が必要になる場合があります。ご加入のケーブルテレビ局にお問い合わせください。
- 本機とケーブルモデムなどブロードバンド機器の設定は、ご加入のケーブルテレビ局にご相談ください。なお、ご加入のケーブルテレビ局以外のプロバイダ経由でインターネット接続されている場合は、ご加入のプロバイダにご相談ください。接続の変更および設定の変更は、ご加入のケーブルテレビ局または、ご加入のプロバイダにご相談ください。ご自分で変更された場合、動作に支障が出る場合があります。
- ご使用の環境によりケーブルモデムなどブロードバンド機器がご使用にされない場合があります。詳細は、ご加入のケーブルテレビ局にご相談ください。なお、ご加入のケーブルテレビ局以外のプロバイダ経由でインターネット接続されている場合は、ご加入のプロバイダにご相談ください。

ケーブルモデム

CATVの回線を使ってインターネットに接続するための装置です。電話回線におけるモデムの役割を果たすため、ケーブルモデムと言います。

ブロードバンドルーター

複数台の機器を同時にインターネットに接続するためのネットワーク機器です。ルーターの接続や設定の詳細は、ルーターの取扱説明書をご覧ください。

お知らせ

- ご加入のケーブルテレビ局のサービス内容によりこの機能が使用できない場合があります。接続および設定につきましては、ご加入のケーブルテレビ局にご相談ください。なお、ご加入のケーブルテレビ局以外のプロバイダ経由でインターネット接続されている場合は、ご加入のプロバイダにご相談ください。
- ブロードバンドルーターやケーブルモデムはLAN端子が10BASE-Tでもご使用頂けます。
- 100BASE-TX用の機器を接続する場合は、「カテゴリ5以上」のLANケーブルをご使用ください。

必要な機器を接続する (接続例)

- 詳しくは、ご加入のケーブルテレビ局にご相談ください。なお、ご加入のケーブルテレビ局以外のプロバイダ経由でインターネット接続されている場合は、ご加入のプロバイダにご相談ください。

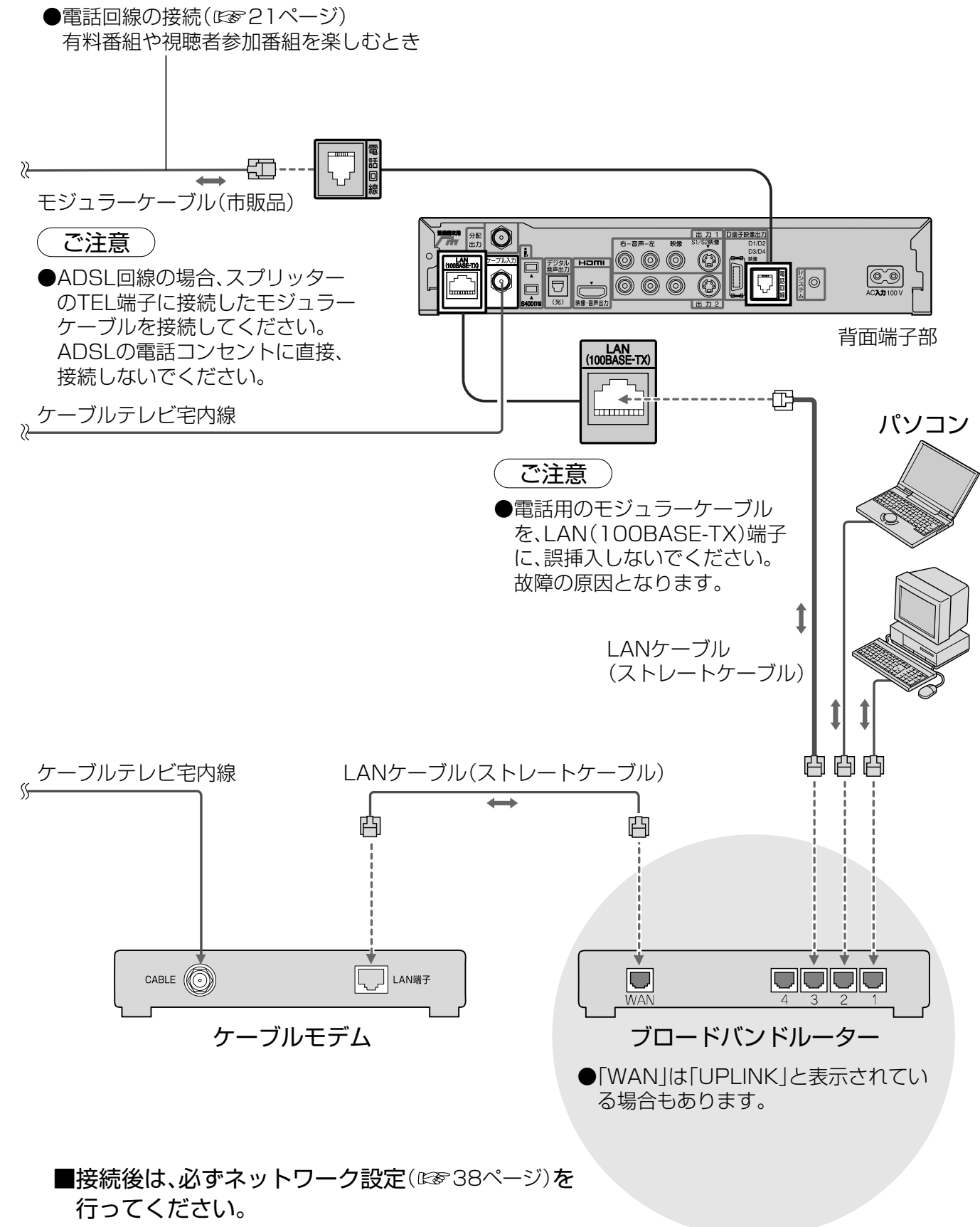

●ネットワーク接続

チャンネル設定

チャンネル設定について

- BS、CS1、CS2は工場出荷時、いくつかのチャンネルが設定されていますが、お好みに合わせて変更することもできます。
- 普段よくご覧になるチャンネルは、リモコンの数字ボタンや、お好み選局に登録すると便利です。
- チャンネル設定のリモコン1~12に登録したチャンネルはリモコンの数字ボタン1~12で選局できます。またお好み選局の1ページ目に表示します。(同様にリモコン13~24はお好み選局の2ページ目、リモコン25~36は3ページ目に表示します)

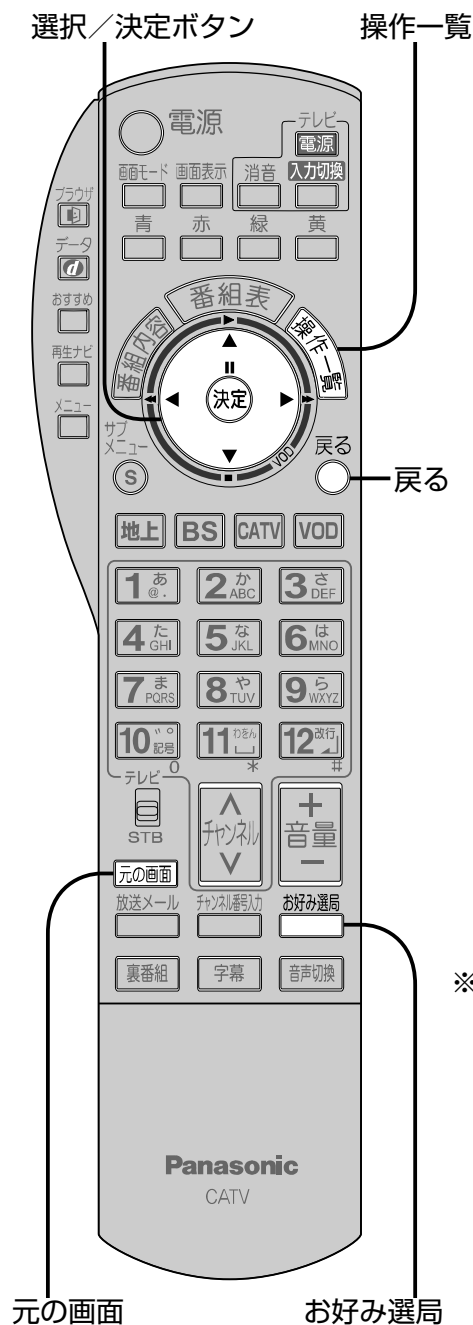

※受信されている放送のみ表示されます。ご加入のケーブルテレビ局のサービス内容により表示が異なります。

1 「操作一覧」を押す



2 「設定する」を選び、決定を押す

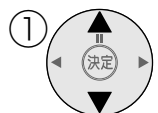

3 「設置設定」を選び、決定を押す

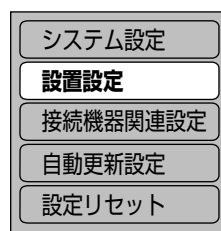
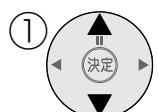

3秒以上押す

4 「チャンネル設定」を選び、決定を押す



5 「設定する放送」を選び、決定を押す

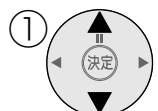

例 BSを選ぶ

BS、CS1、CS2、CATV

リモコンのボタンに割り当てられたチャンネル設定を変える

- BS
- CS1
- CS2
- CATV

※受信されている放送のみ表示されます。ご加入のケーブルテレビ局のサービス内容により表示が異なります。

チャンネル設定を変えたいときに…

① 「修正」を選び、決定を押す



リモコン	CH	放送局名	種類
1	101	NHK BS1	テレビ
2	102	NHK BS2	テレビ
3	103	NHK h	テレビ
4	141	BS日テレ	テレビ
5	151	BS朝日1	テレビ



地上デジタルのチャンネル設定は次ページへ

② ▲▼で修正したい行(リモコン番号)を選ぶ



リモコン	CH	放送局名	種類
1	101	NHK BS1	テレビ
2	102	NHK BS2	テレビ
3	103	NHK h	テレビ
4	141	BS日テレ	テレビ
5	151	BS朝日1	テレビ



③ 「CH」の項目を選び、変更する



リモコン	CH	放送局名	種類
1	101	NHK BS1	テレビ
2	102	NHK BS2	テレビ
3	103	NHK h	テレビ
4	141	BS日テレ	テレビ
5	151	BS朝日1	テレビ



④ 戻るを押して「終了」を選び、決定を押す



リモコン	CH	放送局名	種類
1	101	NHK BS1	テレビ
2	102	NHK BS2	テレビ
3	103	NHK h	テレビ
4	200	BS日テレ	テレビ
5	151	BS朝日1	テレビ



⑤ 確認画面で「はい」を選び、決定を押す

- リモコンの13~36に設定したチャンネルは、お好み選局表に登録され、その表から選局できます。
- 選局対象(72ページ)を「お好み」にすると、上記の手順で設定したチャンネルでの順送り選局ができます。

(戻るで1つ前の画面、元の画面でテレビ放送の画面に戻る)

●チャンネル設定

お好み設定

① 設定したいチャンネルを受信中に「お好み選局」ボタンを3秒間押して「お好み設定」画面にする

お好み選局			BS			101		
1/3ページ			2/3ページ			3/3ページ		
1)101	2)102	3)103	1)300	2)316	3)320	1)900	2)910	3)933
4)141	5)151	6)161	4)744	5)755	6)766	4)940	5)955	6)963
7)171	8)181	9)191	7)777	8)780	9)791	7)	8)	9)999
10)200	11)211	12)222	10)800	11)333	12)633	10)	11)	12)

お好み設定画面

② ▲▼◀▶で画面上のボタンを選び、決定ボタンを押す

- 受信中のチャンネルが選んだボタンに登録されます。
- 設定したチャンネルを削除するとき →▲▼◀▶で選局 1秒以上押す。

チャンネル設定

TZ-DCH820のみ、チャンネル設定方式(パススルー／トランスモジュレーション)の選択ができます。

地上デジタル

チャンネル設定を変えたいときに…

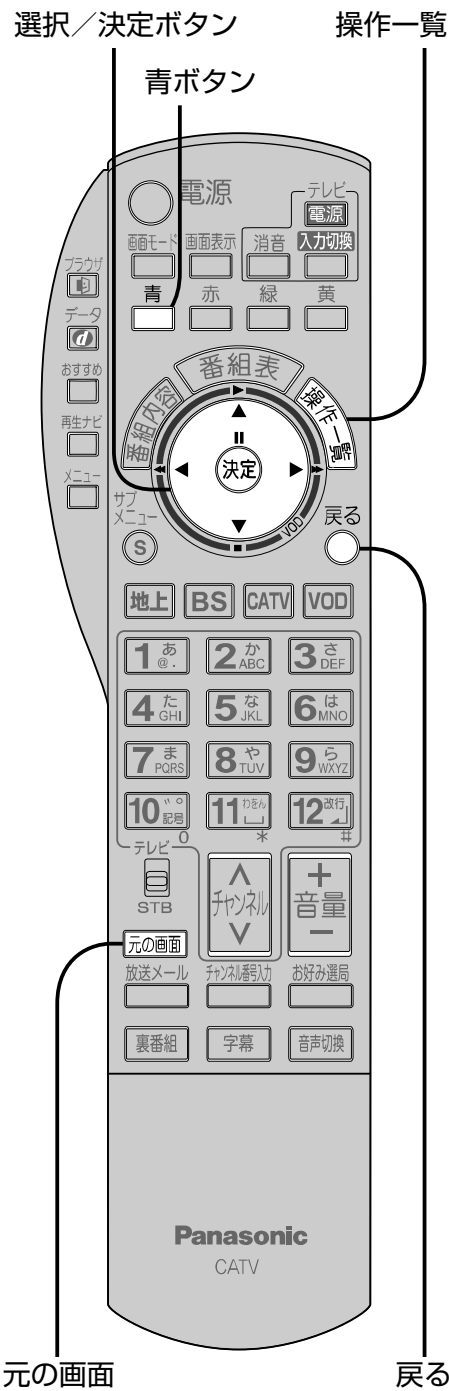

1 24ページの手順1～4で、「チャンネル設定」画面を出す

2 「地上デジタル」を選び、決定を押す

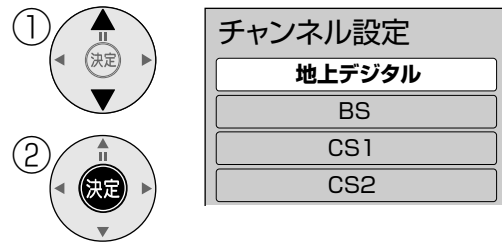

改めて自動でチャンネル設定する

初期スキャン

■チャンネル設定方式の選択 (TZ-DCH820のみ)

●「初期スキャン」の手順②で青ボタンを押すと、下記のような「方式選択」画面になります。

必要に応じて「パススルー」または「トランスモジュレーション」を選び、決定を押してください

設定の変更はご加入のケーブルテレビ局にご確認ください。

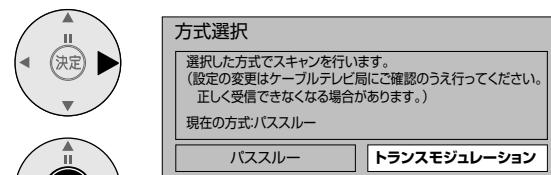

●決定ボタンを押すと、「地域設定」画面に戻ります。

(☞「初期スキャン」手順③へ)

地上デジタル放送の受信チャンネルが変わったとき受信できる局を自動で追加

再スキャン

自動で設定したチャンネル設定を修正したいとき

マニュアル

①「初期スキャン」を選び、決定を押す

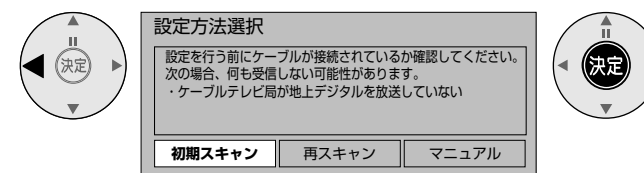

② TZ-DCH820の場合は「地域設定」画面で青ボタンを押して、チャンネル設定方式を選ぶ(☞左ページ)

③ お住まいの地域を選び、決定を押す

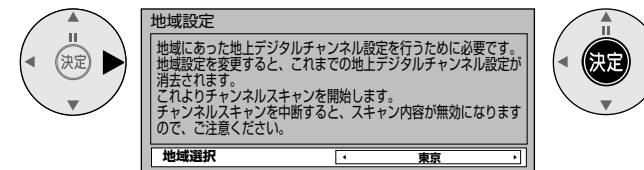

●チャンネルスキャン画面を表示します。受信できるチャンネルを調べて新しく一覧表示します。(今までの設定は全てリセットされます)
※スキャン中は映像と音声は出ません。終わるまでに、10分程度、かかる場合があります。

④ 正しく設定されていることを画面で確認し、「終了」を選び、決定を押す



■修正したいときは
(☞下記のマニュアル設定の手順②へ)

⑤ 確認画面で「はい」を選び、決定を押す

①「再スキャン」を選び、決定を押す

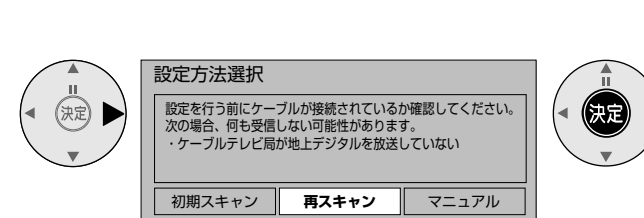

●スキャン中は映像と音声は出ません。
●新たに受信できた放送局は自動的に追加されます。

② 正しく設定されていることを画面で確認し、「終了」を選び、決定を押す



■修正したいときは
(☞下記のマニュアル設定の手順②へ)

③ 確認画面で「はい」を選び、決定を押す

①「マニュアル」を選び、決定を押す

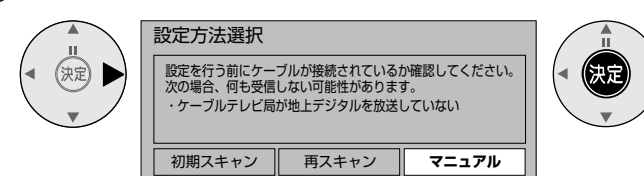

②「修正」を選び、決定を押す



③ ▲▼で修正したい行(リモコン番号)を選ぶ

④ ◀▶で「CH」の項目を選び、▲▼で修正(変更)する

⑤ ◯を押して「終了」を選び、決定を押す



⑥ 確認画面で「はい」を選び、決定を押す

■設定した項目(「放送局名」や「CH」など)を他のリモコン番号と入れ替えたいときは

- ➔ (1)「入替」を選び、決定ボタンを押す。
- (2) ▲▼で、入れ替えたい番号を選び、決定ボタンを押す。
- (3) ▲▼で、入れ替え先の番号を選び、決定ボタンを押す。
- (4) 戻るボタンを押し、▶で「終了」を選び、決定ボタンを押す。

(◯で1つ前の画面、元の画面でテレビ放送の画面に戻る)

●チャンネル設定

地域設定

デジタル放送を見るための設定

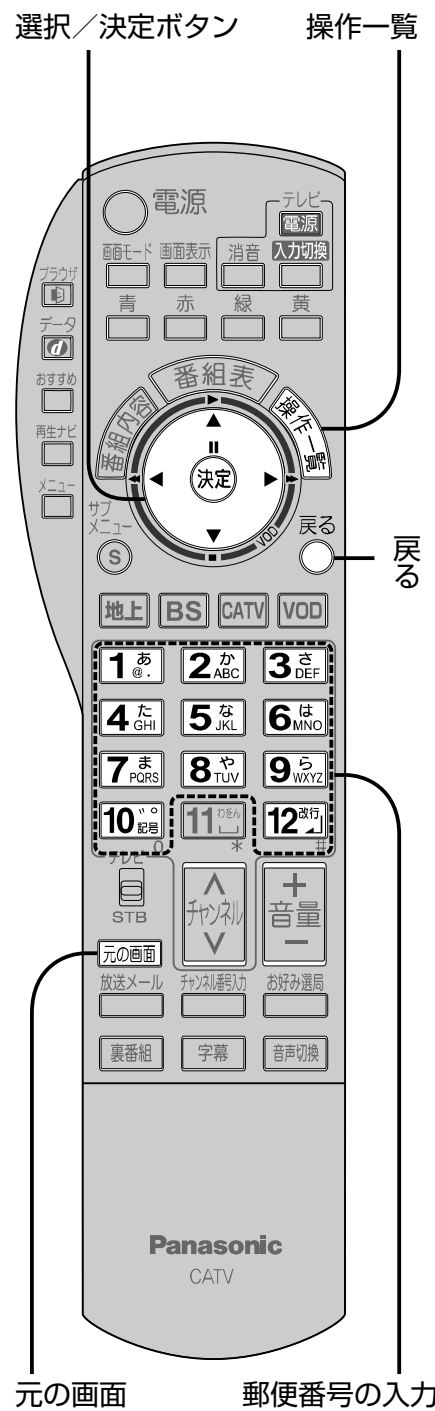

1 「操作一覧」を押す



操作一覧	
🔍	番組を探す
🕒	予約する
🔧	機器を操作する
📧	情報を見る
⚙️	設定する

2 「設定する」を選び、決定を押す



操作一覧	
🔍	番組を探す
🕒	予約する
🔧	機器を操作する
📧	情報を見る
⚙️	設定する

3 「設置設定」を選び、決定を押す



システム設定	
⚙️	設置設定
🔗	接続機器関連設定
🔄	自動更新設定
🔄	設定リセット

3秒以上押す

(右ページの選択へ続く)

データ放送でお住まいの地域の情報を受信するために
地域を設定する

地域設定

① 「地域設定」を選び、決定を押す

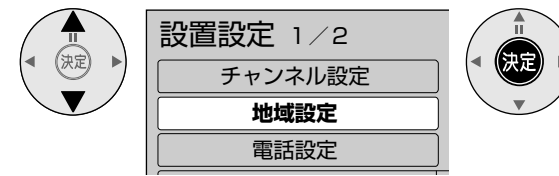

② 「県設定」を選び、お住まいの地域を選ぶ



- 伊豆、小笠原諸島地域は→「東京都島部」
- 南西諸島鹿児島県地域は→「鹿児島県島部」

③ 「郵便番号」を選び、決定を押す



郵便番号を入力し、決定を押す

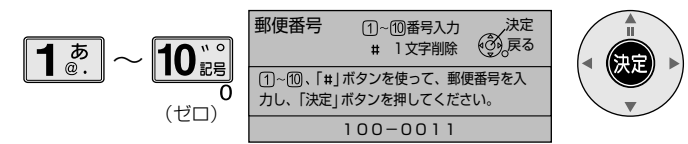

- 間違えたときは → **12** を押す。

④ 確認画面で「はい」を選び、決定を押す

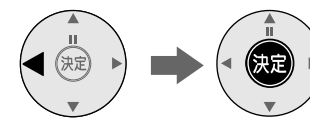

■地域設定を工場出荷時に戻すには

- ➡ (1) ▼で「地域設定削除」を選び、決定ボタンを押す。
- (2) ◀で「はい」を選び、決定ボタンを押す。

(で1つ前の画面、で元の画面でテレビ放送の画面に戻る)

●地域設定

電話設定

有料番組などを
楽しむための設定

まず

●電話回線の
接続はお済み
ですか？
([P.21](#)ページ)

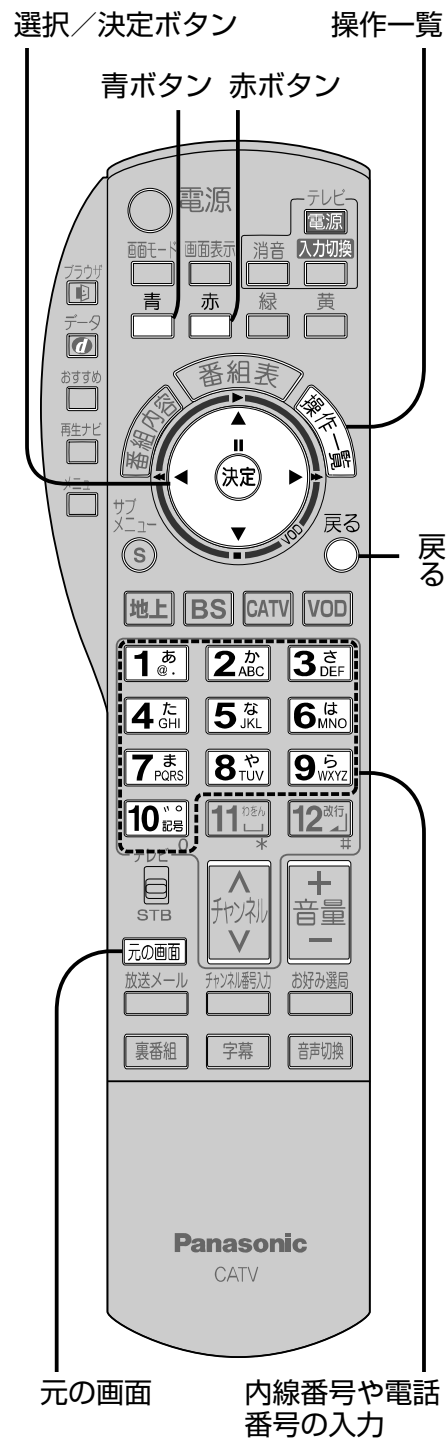

1 「操作一覧」を押す



2 「設定する」を選び、決定を押す

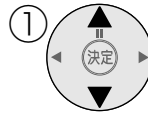

操作一覧	
🔍	番組を探す
🕒	予約する
🔧	機器を操作する
📄	情報を見る
⚙️	設定する

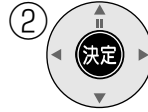

3 「設置設定」を選び、決定を押す

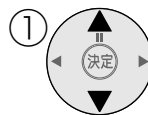

システム設定	
⚙️	設置設定
🔌	接続機器関連設定
🔄	自動更新設定
🔄	設定リセット

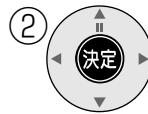

3秒以上押す

4 「電話設定」を選び、決定を押す

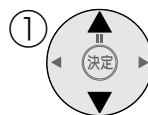

設置設定 1 / 2	
📺	チャンネル設定
📍	地域設定
☎️	電話設定
📇	C-CASカードテスト
📇	B-CASカードテスト



(右ページの選択へ続く [P.31](#))

●設定が有効でない項目は、灰色表示になります。

電話回線を 設定する

回線設定	自動
トーン検出	する しない
内線設定	9
電話テスト	--

外線使用時に 0発信などが 必要な電話 のとき

内線設定

相手に電話番号 を通知するか 決める

発信者番号通知

本機から電話を かけるときのみ 電話会社を 変えたいとき

電話会社設定

マイラインプラス

●この設定が有効になる放送(サービス)は、2007年7月現在ありません。

電話設定が正しく 設定されているか 確認する

電話テスト

「回線設定」または「トーン検出」 を選び、設定する

電話設定 1 / 2	
回線設定	自動
トーン検出	する しない
内線設定	9
電話テスト	--

- 電話テストで自動的に選ぶとき→「自動」自動でうまく設定できないとき→
●ダイヤルボタンを押すと「ピッポッパ」と音が出る場合は「プッシュ」
●出ない場合は「ダイヤル20(20pps)」か「ダイヤル10(10pps)」を選ぶ。
回線設定が「自動」以外のときに設定してください。
- 通常ご使用のとき→「する」
受話器を上げて「ソー」音が聞こえないとき→「しない」

① 「内線設定」を選び、決定を押す

回線設定	自動
トーン検出	する しない
内線設定	9
電話テスト	--

③ 確認画面で「はい」を選び、決定を押す

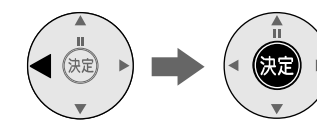

② 0発信の電話のときは「0」を入力し、決定を押す

(例)
10
0
(ゼロ)

内線設定	
決定	①-④ 番号入力
決定	⑤ 入力(3秒間待ち設定)
決定	⑥ 戻る
決定	⑦ 1文字消去

- 間違えたときは → (赤ボタン) を押す。
- 0発信の後、外線につながるまで時間のかかる電話のとき → (青ボタン) を押す。
(画面に「,」を表示。1つで3秒の待ち時間)
- 外線選択のための番号は、ご使用の環境により「0」でない場合があります。

「発信者番号通知」を選び、設定する

電話設定 2 / 2	
発信者番号通知	指定なし
電話会社設定	解除する 解除しない
マイラインプラス	解除する 解除しない

(2ページ目になるまで▼を押す)

- 相手に常に通知する。
- 相手に常に通知しない。
- 電話会社との契約に従う。

① 「電話会社設定」を選び、決定を押す

電話設定 2 / 2	
発信者番号通知	指定なし
電話会社設定	解除する 解除しない
マイラインプラス	解除する 解除しない

③ 確認画面で「はい」を選び、決定を押す

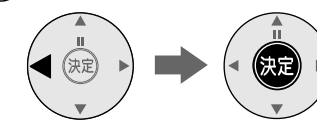

② 電話会社の番号を入力し、決定を押す

1あ @. ~ 10
0
(ゼロ)

電話会社設定	
決定	①-④ 番号入力
決定	⑤ 入力(3秒間待ち設定)
決定	⑥ 戻る
決定	⑦ 1文字消去

- 間違えたときは → (赤ボタン) を押す。

④ マイラインプラスを契約のとき、「解除する」を選ぶ

電話設定 2 / 2	
発信者番号通知	指定なし
電話会社設定	解除する 解除しない
マイラインプラス	解除する 解除しない

「電話テスト」を選び、決定を押す

電話設定 1 / 2	
回線設定	自動
トーン検出	する しない
内線設定	9
電話テスト	--

- 正常終了。
- 画面の指示に従ってください。
- テスト中。(最大約3分間かかります)

(で1つ前の画面、 でテレビ放送の画面に戻る)

C-CAS / B-CASカードテスト

接続テレビ設定

より詳しい設定

接続テレビについて…
●本機は、接続するテレビに合わせて映像信号の出力方式を切り換える機能があります。

1 「操作一覧」を押す



2 「設定する」を選び、決定を押す

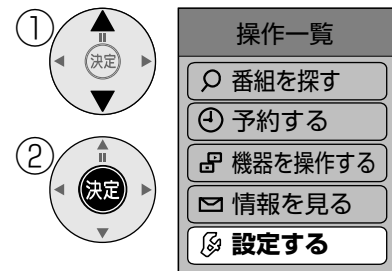

3 「設置設定」を選び、決定を押す

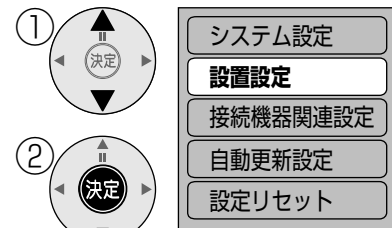

3秒以上押す

(右の選択へ続く ➡)

C-CASカードの動作を確認する

C-CASカードテスト

- C-CASカードを挿入して3秒以上経ってから行ってください。
- ご加入のケーブルテレビ局のサービス内容により、B-CASカードのみの場合があります。

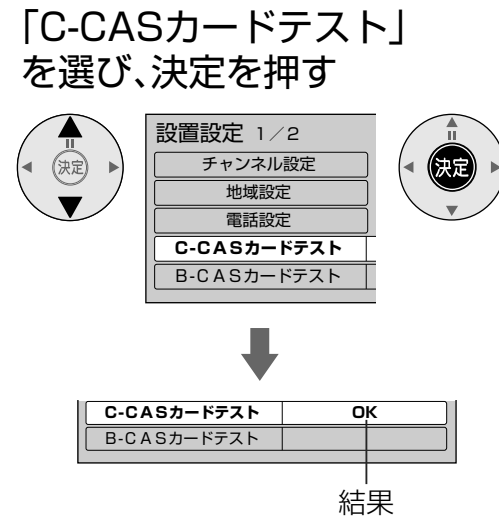

- 「NG」が出たら、C-CASカードの挿入を確認してください。(➡ 20ページ)

(戻る ⏪ で1つ前の画面、
元の画面 ⏪ でテレビ放送の画面に戻る)

B-CASカードテスト

B-CASカードの動作を確認する

B-CASカードテスト

- B-CASカードを挿入して3秒以上経ってから行ってください。

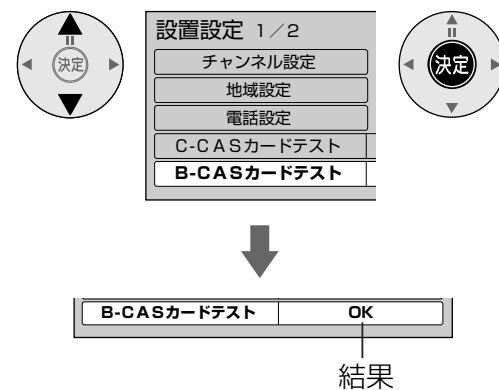

- 「NG」が出たら、B-CASカードの挿入を確認してください。(➡ 20ページ)

(戻る ⏪ で1つ前の画面、
元の画面 ⏪ でテレビ放送の画面に戻る)

1 「操作一覧」を押す

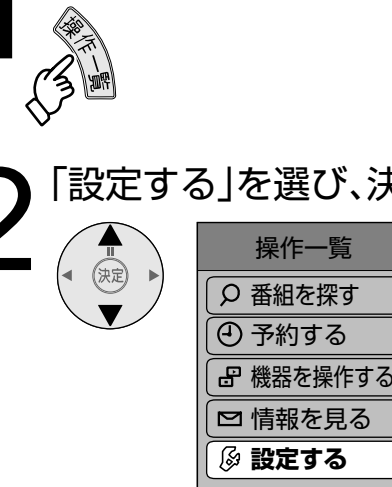

2 「設定する」を選び、決定を押す

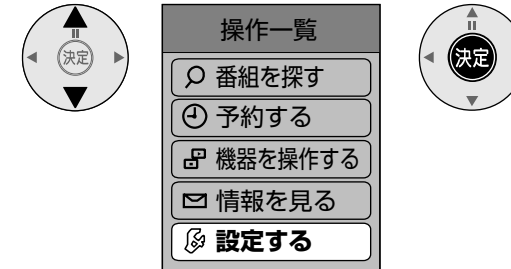

3 「設置設定」を選び、決定を押す

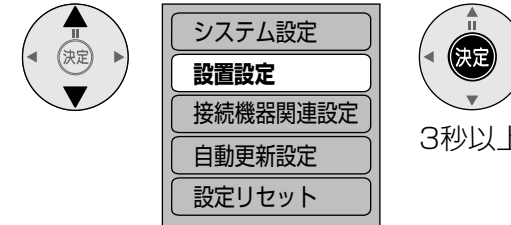

3秒以上押す

4 「接続テレビ設定」を選び、決定を押す

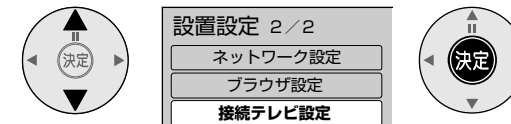

項目を送るとページが変わります。
(設置設定2ページ目)

5 「接続テレビ」を選び、設定する

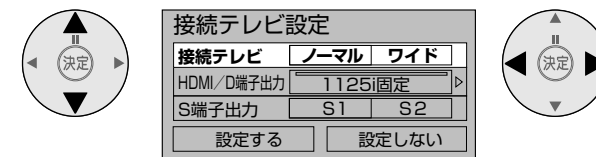

- ノーマル 普通のテレビ(4:3)のとき
- ワイド ワイドテレビ(16:9)のとき

- ワイドテレビにD端子がなく、別の入力端子で接続している場合は、テレビ側も画面モード切り換えて、送られてくる信号に合わせて正常な映像の横縦比になるモードを選んでください。

(次のページへ続く ➡)

接続したテレビに合わせて設定
接続テレビ

●接続テレビ設定
●C-CAS / B-CASカードテスト

接続テレビ設定(つづき)

より詳しい設定

前ページからのつづき

6 「HDMI/D端子出力」を選び、設定する

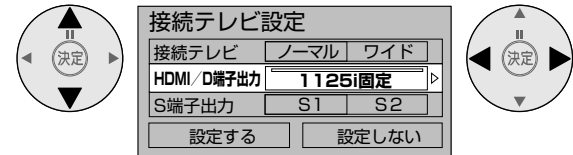

HDMI出力端子または、D端子映像出力端子を使用していない場合は、設定不要です。(手順7へ移動)

出荷時は「1125i固定」に設定

テレビのD映像入力端子が	テレビのコンポーネント映像入力 (Y、Pb/Cb、Pr/Cr) 端子 または HDMI 端子が	本機の設定
D1映像のとき	525i(480i)の信号に対応のとき	525i/D1
D2映像のとき	525i(480i)、525p(480p)の信号に対応のとき	525p固定 または 525p/D2
D3映像のとき	1125i(1080i)、525i(480i)、525p(480p)の信号に対応のとき	1125i固定 または 1125i/D3
D4映像のとき	1125i(1080i)、750p(720p)、525i(480i)、525p(480p)の信号に対応のとき	1125i固定 または 750p/D4
	1125i(1080i)の信号に対応のとき	1125i固定

- 「接続テレビ」設定が「ノーマル」の場合は、「525i/D1」・「525p/D2」・「1125i/D3」・「525p固定」が選択可能

お知らせ

- HDMI出力端子または、D端子映像出力端子から出力する映像信号は、放送局から送られてくる信号とHDMI/D端子出力の設定により異なります。正しく設定できていない場合は、映像が映らなかったり映像が映っても、接続されるテレビの持っている本来の(画質)にならないことがあります。(詳しくは97ページをご覧ください。)
- 出力される信号方式の変化により、映像・音声が入ることがあります。その場合は、本機から出力される信号方式が変化しない「1125i固定」または、「525p固定」をおすすめします。
- 「1125i固定」の設定でご使用の場合は、下記の点にご留意ください。
 - 「1125i固定」にすると画面モードが固定されるため、接続されるテレビによっては、ハイビジョン放送以外の放送を画面いっぱいに広げることができない場合があります。この場合、テレビの入力端子がD3またはD4端子であれば、D端子の設定を「1125i/D3」や「750p/D4」に変更してみてください。
 - 接続されるテレビによっては、映像が若干縦伸びする場合があります。この場合はテレビ側で画面サイズを調整してください。ただし、一部機種にはこの機能がない場合があります。(テレビの取扱説明書をご確認ください。)

(手順7へ続く)

HDMI入力端子付きまたは、D入力端子付きのテレビの場合にのみ

テレビに合わせて設定する

HDMI/D端子出力

7 「S端子出力」を選び、設定する

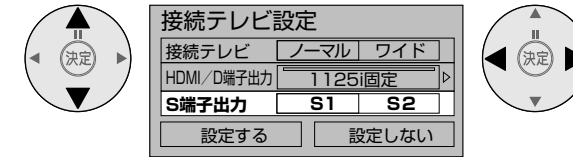

S1/S2映像出力端子を使用しない場合は設定不要です。(手順8へ移動)

S1またはS2映像入力端子付きのテレビの場合に

テレビに合わせて設定する

S端子出力

- S1 S1入力端子付きテレビのとき
- S2 S2入力端子付きテレビのとき

※詳しくは96ページをご覧ください。

8 「設定する」を選び、決定を押す

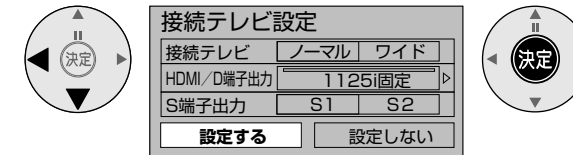

- 設定しない場合は、「設定しない」を選ぶ。
- 設定を変更していない場合は、「設定する」を選び決定することはできません。

9 「はい」を選び、決定を押す

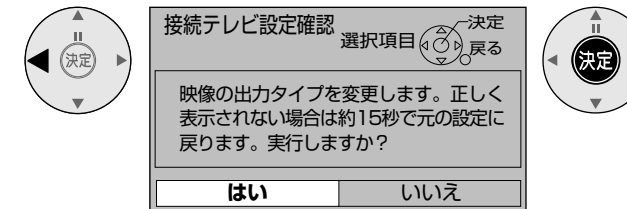

- 「はい」を選ぶと、設定した映像信号が15秒間出力されます。D端子出力の設定を変更した場合は15秒の間にテレビを色差ビデオ入力(D端子)に切り換えて、正しく映るか確認してください。正しく映らなかった場合は、元のビデオ入力画面に戻して、再度D端子出力の設定を行ってください。
- 設定しない場合は、「いいえ」を選べば、「接続テレビ設定」画面に戻ります。

正しく設定されているかどうかの確認

設定する
設定しない

10 映像が正しく映れば「はい」を選び、決定を押す

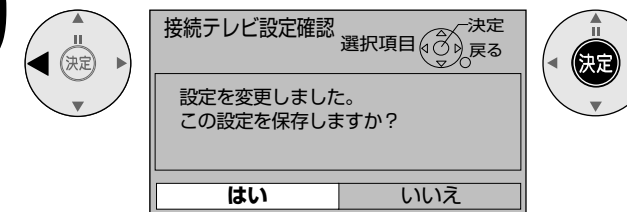

(戻るで1つ前の画面、元の画面でテレビ放送の画面に戻る)

●接続テレビ設定

HDMI設定

HDMI端子で接続したときのみ設定を行ってください。

より詳しい設定

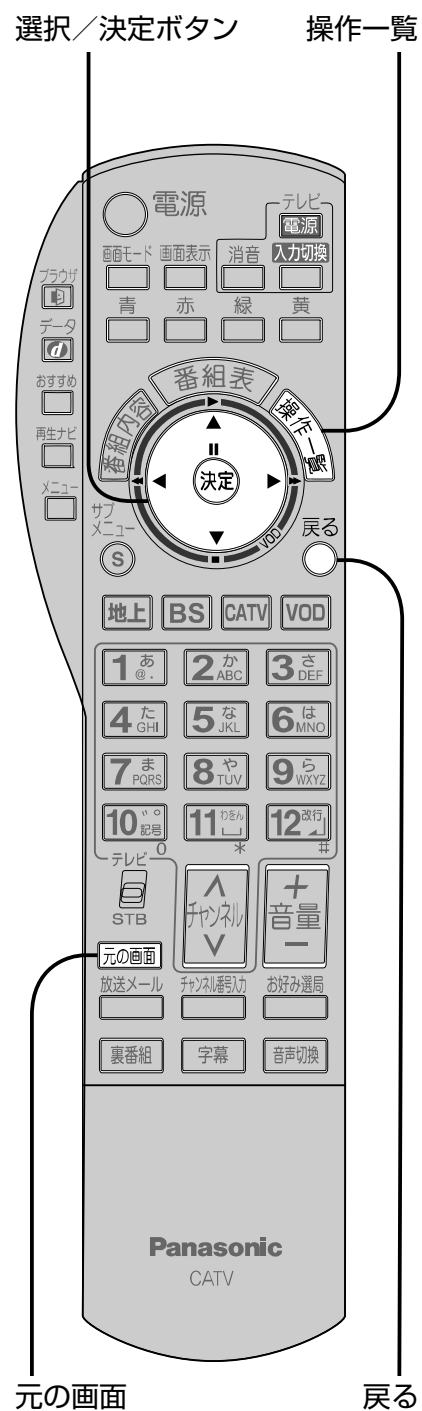

1 「操作一覧」を押す



2 「設定する」を選び、決定を押す

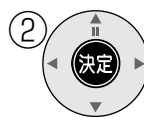
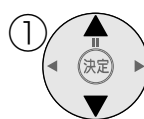

操作一覧	
🔍	番組を探す
🕒	予約する
📺	機器を操作する
📄	情報を見る
⚙️	設定する

3 「設置設定」を選び、決定を押す

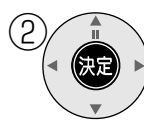
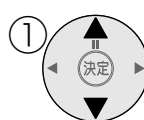

システム設定	
⚙️	設置設定
🔌	接続機器関連設定
🔄	自動更新設定
🔄	設定リセット

3秒以上押す

4 「HDMI設定」を選び、決定を押す

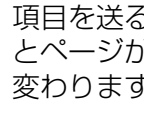
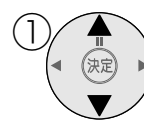

(設置設定2ページ目)

設置設定 2/2	
🌐	ネットワーク設定
🌐	ブラウザ設定
📺	接続テレビ設定
📺	HDMI設定

項目を送るとページが変わります。

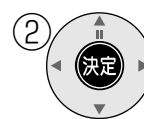

(右ページの選択へ続く)

好みの画質に
カラースペース
を設定する

カラースペース設定

カラースペースが
RGBの場合に、
映像の黒白の
鮮明さを
切り換える

RGB出力レンジ設定

HDMI設定を
有効にする

設定する

設定しない

5 「カラースペース」を選び、設定する

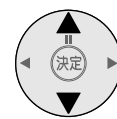

HDMI設定	
カラースペース	RGB
RGB出力レンジ	スタンダード
設定する	設定しない

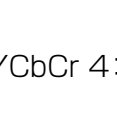

●「RGB」「YCbCr 4:4:4」「YCbCr 4:2:2」から選ぶ

- 接続する機器によって画質が異なります。好みの画質を選んでください。
- 接続した機器が対応していない項目は表示されません。
- RGBに設定すると、下記RGB出力レンジ設定が有効になります。

6 「RGB出力レンジ」を選び、設定する



HDMI設定	
カラースペース	RGB
RGB出力レンジ	スタンダード
設定する	設定しない



●「スタンダード」または、「エンハンス」を選ぶ

- 映像の黒白が鮮明でないときは、「エンハンス」に設定してください。

7 「設定する」を選び、決定を押す



HDMI設定	
カラースペース	RGB
RGB出力レンジ	スタンダード
設定する	設定しない

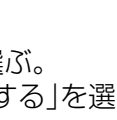

- 設定しない場合は、「設定しない」を選ぶ。
- 設定を変更していない場合は、「設定する」を選び決定することはできません。

9 映像が正しく映れば「はい」を選び、決定を押す



HDMI設定確認	
選択項目	決定
戻る	戻る
設定を変更しました。 この設定を保存しますか？	
はい	いいえ



8 「はい」を選び、決定を押す



HDMI設定確認	
選択項目	決定
戻る	戻る
HDMI端子の出力を変更します。正しく表示されない場合は約15秒で元の設定に戻ります。実行しますか？	
はい	いいえ

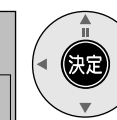

- 「はい」を選ぶと、設定した映像信号が15秒間出力されます。
- 設定しない場合は、「いいえ」を選べば、「HDMI設定」画面に戻ります。

(で1つ前の画面、 でテレビ放送の画面に戻る)

ネットワーク設定

本機で、お使いのブロードバンド環境へ接続するための設定です。

インターネットに
接続するための設定

- 接続設定につきましては、必ずご加入のケーブルテレビ局にご相談ください。
- ご加入のケーブルテレビ局以外のプロバイダー経由でインターネット接続されている場合は、ご加入のプロバイダーにご相談ください。

選択/決定ボタン 操作一覧

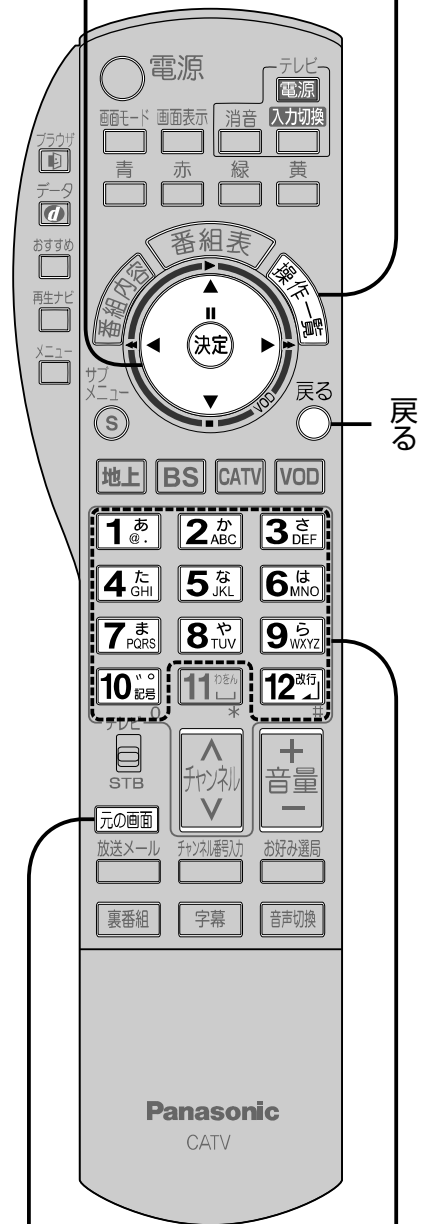

元の画面 数字の入力

1 「操作一覧」を押す



2 「設定する」を選び、決定を押す



操作一覧	
○	番組を探す
①	予約する
Ⓜ	機器を操作する
Ⓔ	情報を見る
Ⓜ	設定する

3 「設置設定」を選び、決定を押す



3秒以上押す

システム設定
設置設定
接続機器関連設定
自動更新設定
設定リセット

4 「ネットワーク設定」を選び、決定を押す

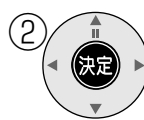
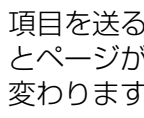
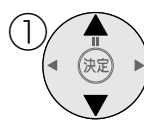

項目を送るとページが変わります。

(設置設定2ページ目)

設置設定 2 / 2	
ネットワーク設定	
ブラウザ設定	
接続テレビ設定	
HDMI設定	

(右ページの選択へ続く 126)

ルーターなどの仕様によって
アドレスの設定を行う

IPアドレス
サブネットマスク
ゲートウェイアドレス

●用語解説
(126ページ)

DNSの
設定を行う

プライマリDNS
セカンダリDNS

●用語解説
(127ページ)

ネットワーク設定が
正しく設定
されているか
確認する

接続テスト

■DHCPでのIPアドレス自動取得が使えるときは、「IPアドレス自動取得」を選び、「する」を選ぶ

(ネットワーク設定1/2ページ)

ネットワーク設定 1/2		
接続テスト	---	
IPアドレス自動取得	する	しない
IPアドレス	---	
サブネットマスク	---	
ゲートウェイアドレス	---	

●取得したアドレスを表示。

■手動で入力するときは

- (1)上記で「しない」を選ぶ。
- (2)▼でIPアドレス、サブネットマスク、ゲートウェイアドレスをそれぞれ選び、決定ボタンを押す。
- (3)ブロードバンドルーターの仕様を確認し、IPアドレスを画面の指示に従ってそれぞれ入力する。

※設定は、下記の「接続テスト」を行うと有効になります。

●入力画面例(IPアドレス)

IPアドレス設定		項目設定	決定
①-⑩番号入力	決定	決定	戻る
# 1文字消去	決定	決定	戻る
①-⑩ ボタンを使って、IPアドレスを入力し、「決定」ボタンを押してください。何も入力しないで「決定」ボタンを押すと設定を削除することができます。			
192	168	0	10
設定したアドレスを登録しますか?		はい いいえ	

IPアドレスを修正するときは 12 (1文字消去)で消去後に入力してください。

IPアドレスが0~255の範囲外の場合は、エラーメッセージが表示されます。

■DHCPでのDNSアドレス自動取得が使えるときは、「DNS-IP自動取得」を選び、「する」を選ぶ

(ネットワーク設定2/2ページ)

ネットワーク設定 2/2		
DNS-IP自動取得	する	しない
プライマリDNS	---	
セカンダリDNS	---	
MACアドレス	00-00-00:00-00-00	

●取得したアドレスを表示。

■手動で入力するときは

- (1)上記で「しない」を選ぶ。
- (2)▼でプライマリDNS、セカンダリDNSをそれぞれ選び、決定ボタンを押す。
- (3)ご加入のケーブルテレビ局または、ご加入のプロバイダーから指示された、IPアドレスを画面の指示に従ってそれぞれ入力する。

※設定は、下記の「接続テスト」を行うと有効になります。(ネットワーク設定1ページ目)

●入力画面例(プライマリDNS)

プライマリDNS設定		項目設定	決定
①-⑩番号入力	決定	決定	戻る
# 1文字消去	決定	決定	戻る
①-⑩ ボタンを使って、DNS-IP (プライマリ)を入力し、「決定」ボタンを押してください。何も入力しないで「決定」ボタンを押すと、設定を削除することができます。			
172	16	0	87
設定したアドレスを登録しますか?		はい いいえ	

IPアドレスを修正するときは 12 (1文字消去)で消去後に入力してください。

IPアドレスが0~255の範囲外の場合は、エラーメッセージが表示されます。

「接続テスト」を選び、決定を押す

(ネットワーク設定1/2ページ)

ネットワーク設定 1/2		
接続テスト	---	
IPアドレス自動取得	する	しない
IPアドレス	---	
サブネットマスク	---	
ゲートウェイアドレス	---	

OK	接続が完了です。
NG	ブロードバンド環境の接続と設定の確認を行い、上記設定を確認して再度テストしてください。(122ページ)
テスト中	テスト中。

(戻るで1つ前の画面、元の画面でテレビ放送の画面に戻る)

●ネットワーク設定

ブラウザ設定

本機のブラウザ機能でホームページを正しく表示させるための設定です。

- ご加入のケーブルテレビ局により設定の内容が異なります。詳細はご加入のケーブルテレビ局にご確認ください。

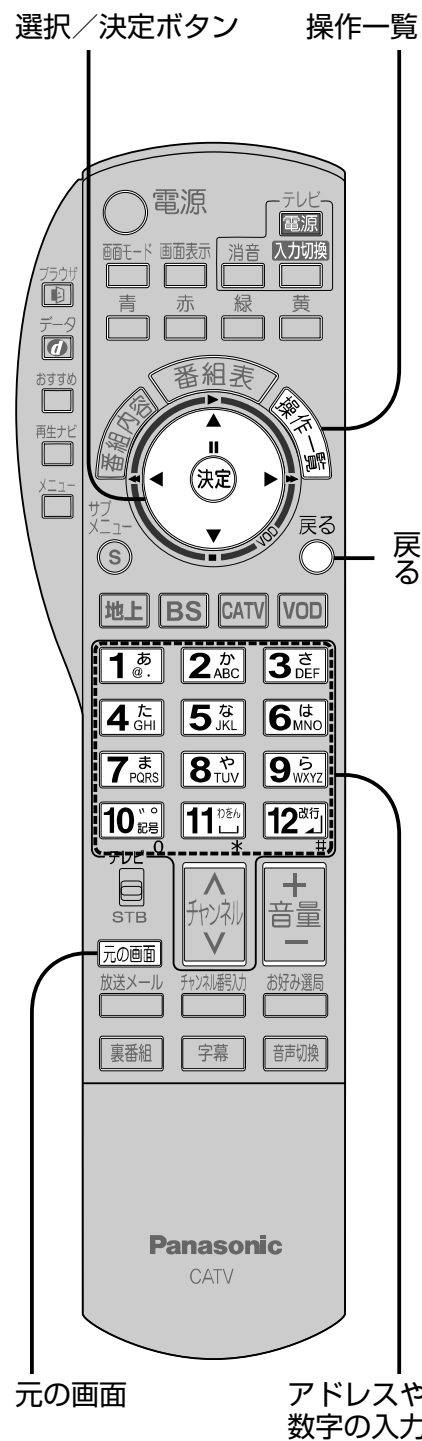

1 「番組表」を押す



2 「設定する」を選び、決定を押す



操作一覧	
🔍	番組を探す
🕒	予約する
🔧	機器を操作する
📧	情報を見る
⚙️	設定する

3 「設置設定」を選び、決定を押す



システム設定	
⚙️	設置設定
🔌	接続機器関連設定
🔄	自動更新設定
🔄	設定リセット

3秒以上押す

4 「ブラウザ設定」を選び、決定を押す



(設置設定2ページ目)

設置設定 2 / 2	
🌐	ネットワーク設定
🌐	ブラウザ設定
📺	接続テレビ設定
📺	HDMI設定

項目を送るとページが変わります。



(右ページの選択へ続く ㊦)

ご加入のケーブルテレビ局から指定があるとき
プロキシを設定する

プロキシ設定

ホームのアドレスを確認する

ホームアドレス

ポータルサイトに接続できるか確認する

接続テスト

ホームページを見るための設定

●プロキシアドレス

ブラウザの代わりに目的のサーバーに接続し、ブラウザにデータを送る中継サーバーのアドレス。ご加入のケーブルテレビ局からの指定があるときのみ、設定が必要です。(例: proxy.0000.ne.jp)

●プロキシポート番号

プロキシアドレスと共に、ご加入のケーブルテレビ局から指定される番号。(例: 8000)

① 「プロキシアドレス」を選び、決定を押す



ブラウザ設定	
🌐	プロキシアドレス
🌐	プロキシポート番号
🌐	ホームアドレス
🌐	接続テスト

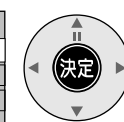

④ 「プロキシポート番号」を選び、決定を押す

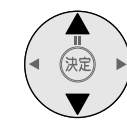

ブラウザ設定	
🌐	プロキシアドレス
🌐	プロキシポート番号
🌐	ホームアドレス
🌐	接続テスト

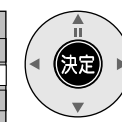

② アドレスを入力し、決定を押す

プロキシアドレス設定	
HTTPプロキシアドレスを入力し、「決定」ボタンを押してください。何も入力しないで「決定」ボタンを押すと、設定を削除することができます。	
🌐	proxy.0000.ne.jp

●文字の入力方法は(㊦ 92~95ページ)

⑤ ポート番号を入力し、決定を押す

1 あ @.	}	0
10 記号		

プロキシポート番号設定	
①~④ ボタンを使って、HTTPプロキシサーバーポート番号を入力し、「決定」ボタンを押してください。何も入力しないで「決定」ボタンを押すと「0」で設定されます。	
🌐	8000

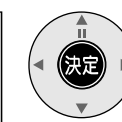

③ 「はい」を選び、決定を押す



プロキシアドレス設定	
🌐	項目選択
設定したHTTPプロキシアドレスを登録しますか?	
🌐	HTTPプロキシアドレス
🌐	proxy.0000.ne.jp
🌐	はい
🌐	いいえ

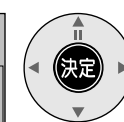

⑥ 「はい」を選び、決定を押す



プロキシポート番号設定	
🌐	項目選択
設定したHTTPプロキシサーバーポート番号を登録しますか?	
🌐	HTTPプロキシサーバーポート番号
🌐	8000
🌐	はい
🌐	いいえ

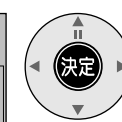

- 「ネット操作」パネル(㊦ 89ページ)で「ホーム」を選んだときに表示されるページのアドレス(URL)を確認できます。

「接続テスト」を選び、決定を押す



ブラウザ設定	
🌐	プロキシアドレス
🌐	プロキシポート番号
🌐	ホームアドレス
🌐	接続テスト

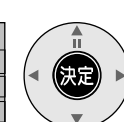

- 接続テスト用サイトにつながり正常に接続したことを示すメッセージが表示されたとき → 正しく設定ができています。
- 正しく接続されなかったとき → 画面上にメッセージが表示されます。接続と設定をご確認ください。(㊦ 22, 38~41ページ)

(㊦ で1つ前の画面、元の画面 でテレビ放送の画面に戻る)

●ブラウザ設定

テレビ放送を見る

準備:テレビの電源を入れて、画面を切り換える

選局のまえに、まず、放送を選ぶ

BS 例 BSデジタル放送を選ぶ ●押すとボタンが点滅します。

放送切換ボタン

地上 BS CATV —CATVデジタル放送 (CATVの放送が複数ある場合は、押すたびに切り換わります)

—BSデジタル放送

—地上デジタル放送

※ご加入のケーブルテレビ局のサービス内容により視聴できない放送がある場合があります。

電源を入れる ※映像が出るまで約10秒かかる場合があります。

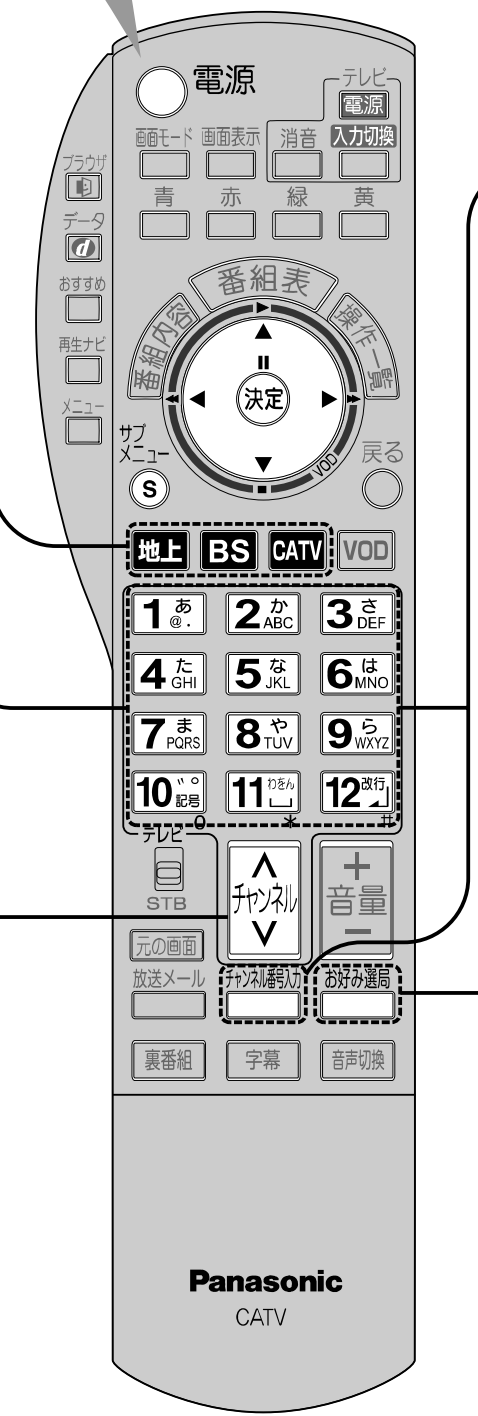

ボタンに登録した放送を選局する

1あ @. ~ 12改行 #

- 選局入力方式が「プリセット」の場合 押すと、すぐに選局します。
- 選局入力方式が「3桁入力」の場合 ボタンを押して、3秒経つかまたは、決定ボタンで選局します。(P.80ページ)

順送りで選局する

▲チャンネル ▼

- 押すたびに、受信できるチャンネルを順々に選局します。
- 選局対象で設定したチャンネルが選局できます。(P.72ページ)

■BSデジタル放送のボタン割り当て(工場出荷時)

番号	チャンネル	番号	チャンネル	番号	チャンネル	番号	チャンネル
1あ	101	2か	102	3さ	103	4た	141
5な	151	6は	161	7ま	171	8や	181
9ら	191	10わ	200	11改行	211	12改行	222

- お好み選局の2、3ページ目にも割り当てがあります。
- 地上デジタル放送やCS1、CS2の設定内容はご加入のケーブルテレビ局により異なります。

- お知らせ**
- 番組表で選局するには(P.50ページ)
 - 数字ボタン(1~12)で選局するチャンネルを変更するには(P.24~27ページ)
 - 順送りで選局するチャンネルを変更するには(P.72ページ)
 - お好み選局表で選局するチャンネルを変更するには(P.25ページ)
 - ご加入のケーブルテレビ局のサービス内容により選択できない場合があります。

3桁のチャンネル番号を入力して選局する

1 1あ @. 10わ 0 1あ @. 3秒以内 3秒以内

例:「地上デジタル101」チャンネルを選ぶとき

- 選局方式が3桁入力の場合 チャンネル番号入力を押さなくても、3桁入力で選局されます。(P.80ページ)
- ボタンを押して3秒以上経つと、押したボタンで(プリセット)選局されます。

■3桁入力時に同じチャンネル番号の放送が複数あるときは 下図のような選択パネルを表示します。

LOGO	地上D101
LOGO	BS 101
LOGO	C 101

▼▲で見たい放送を選んで、決定ボタンを押す

お好みで選局する

1 お好み選局表を出す ●押すたびに、ページが切り換わります。

2 表から選び、決定を押す

お好み選局 1/3ページ

1 101	2 102	3 103
LOGO	LOGO	LOGO
4 141	5 151	6 161
LOGO	LOGO	LOGO
7 171	8 181	9 191
LOGO	LOGO	LOGO
10 200	11 211	12 222
LOGO	LOGO	LOGO
①~⑫ 選局		

- CATVのお好み選局は設定されていません。ご自由に設定し、ご活用ください。

■地上デジタル放送で、枝番号の異なる放送を選局する場合
(枝番号とは同じチャンネル番号の放送が複数受信できた場合に追加される区別番号のことです)

- (1)枝番号のある地上デジタル放送を受信中に、サブメニューボタンを押す
- (2)▼▲で枝番選局を選び、決定する
- (3)表示された放送局リストから、見たい放送を選び、決定する
 - 手順(3)でチャンネル番号入力ボタンを押すと、選択中の枝番の放送局にマークが付きます。(チャンネル番号入力時は、その枝番の放送局を選局します)

●テレビ放送を見る

メニュー画面 / 番組内容

画面表示 / オフタイマー

操作の基本...

●ご加入のケーブルテレビ局により、メニュー画面は表示されません。

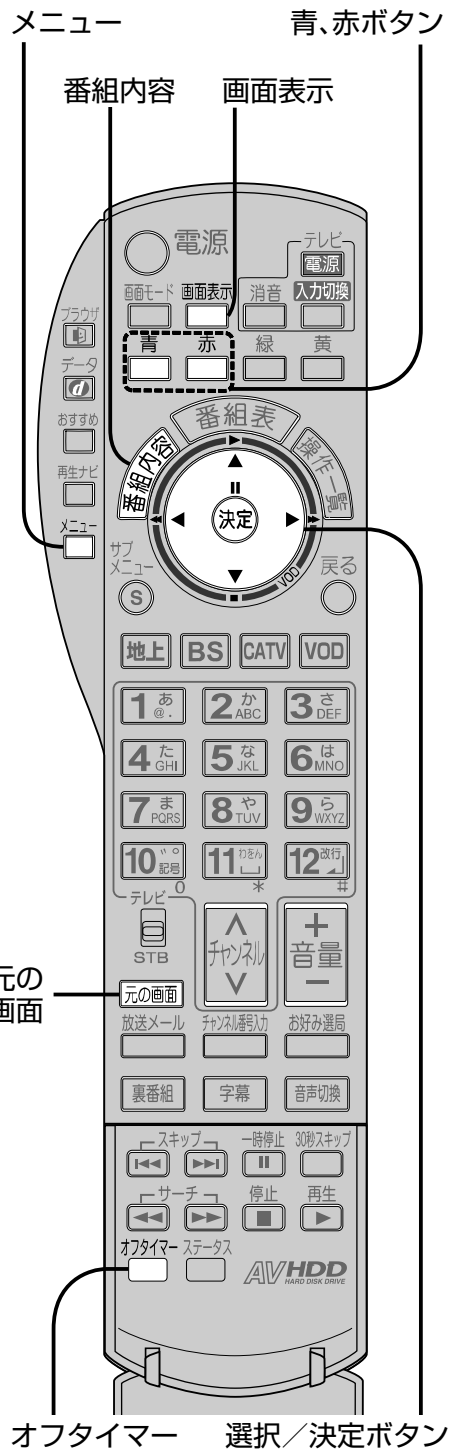

ケーブルテレビサービスの入口
メニュー

電源「オン」時、または、 を押すとメニュー画面が表示されます。



(イメージ画面です。)

■表示項目を選び、決定すると選択した項目の画面に変わります。
例:TVへ……テレビ画面に切り変わる。
(チャンネル選局でメニュー画面は終了します。)

見ている番組や選んでいる番組の内容を見る
番組内容

番組を見ているとき、または、番組表や一覧から選んでいるときに…「番組内容」を押す

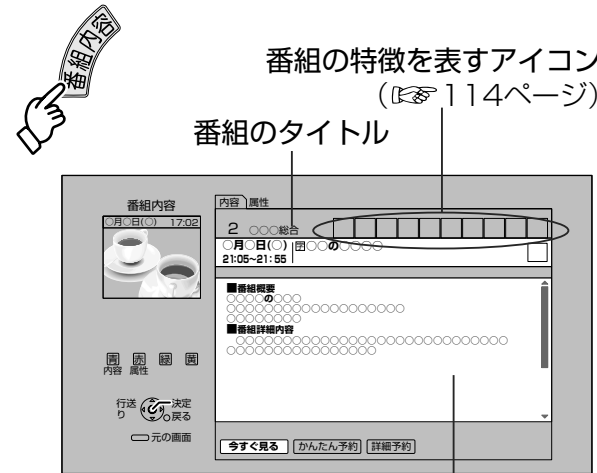

■アイコンで表示している番組の詳しい内容(属性)などを見たいときは
→ を押す。(で番組の内容に戻る)

(確認したら を押す)

番組を見ているときに…

「画面表示」を押す

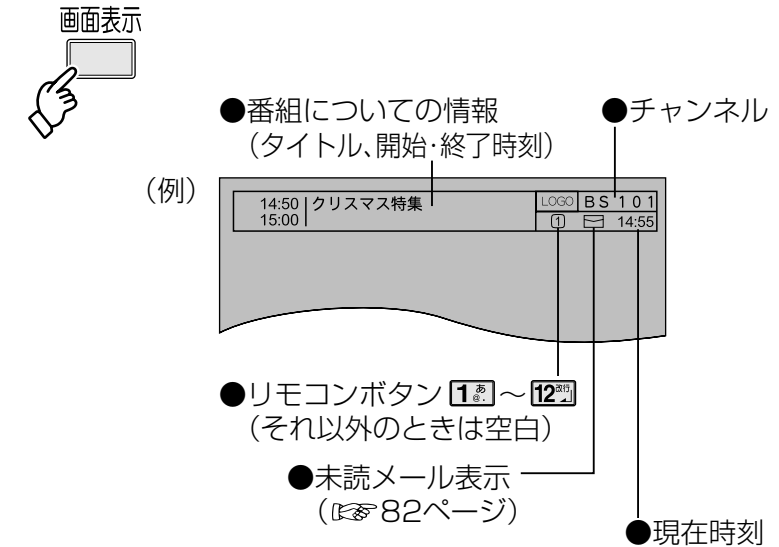

■チャンネル表示を消すとき → 再度押す。

見ている番組のタイトルなどを表示する
画面表示

「タイマー」を押す

- 押すたびに設定時間が切り換わります。
- 「オフ」を選ぶと解除されます。
- オフタイマーを設定して、しばらくしてからもう一度押すと現在の残り時間が表示されます。
- 電源を「切」「入」するとオフタイマーは解除されます。

タイマーで自動的に電源を切る
オフタイマー

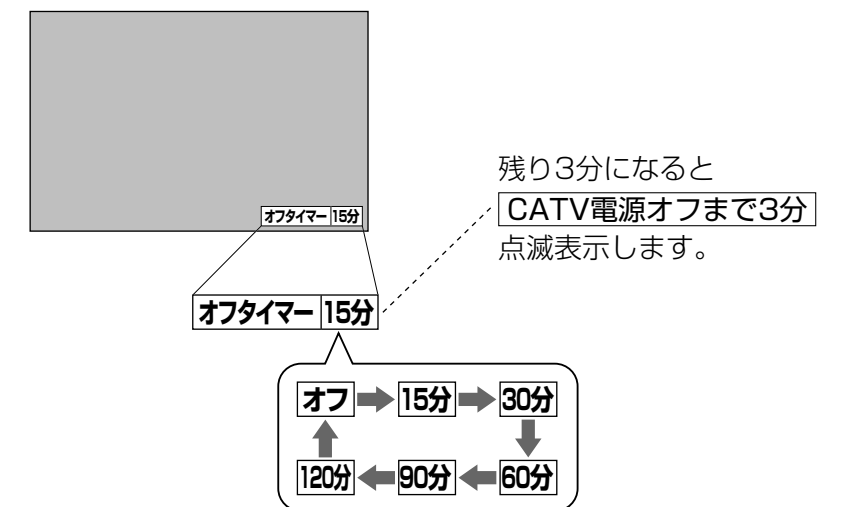

●画面表示 / オフタイマー
●メニュー画面 / 番組内容

サブメニュー

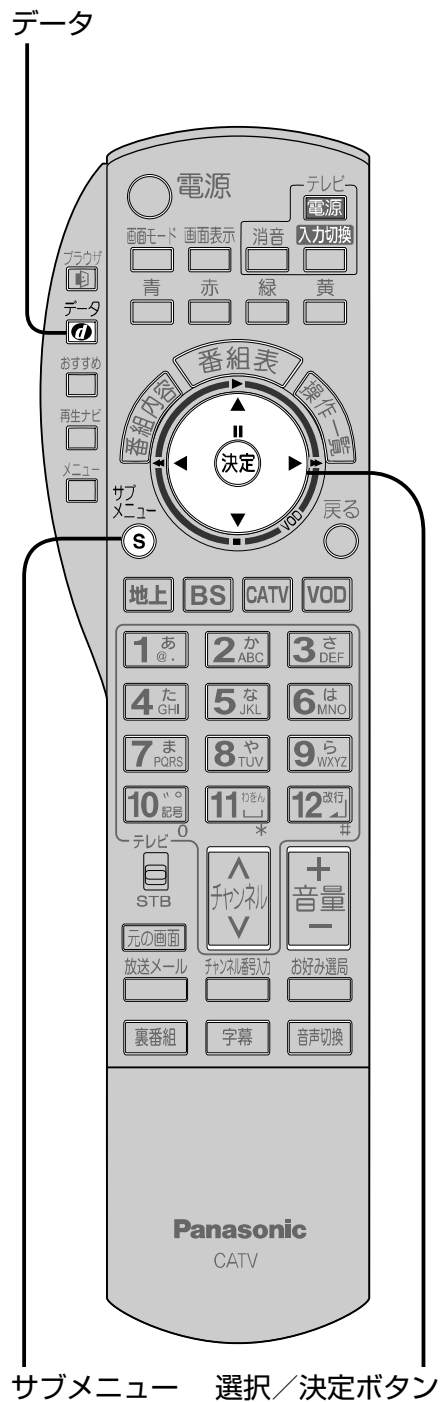

操作中の画面からワンタッチで機能を呼び出す
サブメニュー

- 1 「サブメニュー」を押す
 ● 押すと、今の画面に関連した機能が表示されます。
- 2 項目を選び、決定を押す

番組視聴中の表示例

サブメニュー	
視聴制限一時解除	76ページ
データ放送表示オフ	
信号切換	下欄参照
受信状況	
枝番選局	43ページ

ブラウザ使用中の表示例 (89ページ)

◀ 戻る 進む ▶ × 中止 ↺ 更新 🏠 ホーム 📌 お好み

● サブメニューボタンを押す前の画面によって、表示する項目は変わります。

■ データ放送表示オフ

- データ放送を終了させることができます。
- ボタンを押すことにより解除されます。解除されるまでデータ放送は、起動されません。

■ 信号切換

- マルチビュー対応の放送や1つの番組に複数の映像や音楽のある放送の場合に「信号切換」を選び、決定すると、切り換えができる信号の選択画面になります。

○ お知らせ ● マルチビュー対応の放送は2007年7月現在行われていません。
 ● 表示される設定項目は、番組によって変わります。
 ● 切り換えた映像が有料の場合もあります。

■ 受信状況

- 受信している信号の強さなどを表示します。

○ お知らせ ● 本機の表示は簡易表示であり、確認の目安です。

有料番組を見る

操作の基本...

- デジタル放送には、無料と有料のものが 있습니다。有料チャンネルを見るには、ご加入のケーブルテレビ局との契約が必要です。
- ペイ・パー・ビュー(番組単位で購入できる)の番組を視聴、録画するには、ご加入のケーブルテレビ局とペイ・パー・ビューの契約と画面上での購入操作が必要です。
- 電話回線の接続または、LANケーブルでケーブルモデムなどとの接続が必要です。

- 1 ペイ・パー・ビューの番組を選局したとき(番組によっては、プレビューが表示される)
決定ボタンを押す

● プレビューとは、有料番組の購入前に、わずかな時間だけ視聴できるサービスです。
- 2 項目を選び、決定を押す

購入金額

 - 番組により、選べる項目が変わります。

購入する
 番組を購入したことになり視聴できます。ただし、コピーガードのある番組は録画できません。

購入しない
 番組を購入しません。

視聴購入 (料金を払うと視聴できるときのみ表示)
 番組を購入したことになり視聴できます。ただし、コピーガードのある番組は録画できません。

録画購入 (料金を払うと録画できるときのみ表示)
 番組を購入したことになり視聴および、録画ができます。

 - 確認画面が出た場合には、表示内容を確認し操作してください。

お知らせ

- コピーガードについて
 デジタル放送には、ビデオデッキなどで録画できないようにしている(コピーガードのある)番組があります。その番組は正常に録画できません。コピーガードを解除できない番組は「録画購入」の項目が表示されません。
- 購入した番組の視聴中にも、他のチャンネルに切り換えることができます。ただし、購入操作が終了していると、実際には番組を視聴しなくても料金が請求されます。また、番組予約が実行された場合、視聴や録画をしなくても料金が請求されます。

● 有料番組を見る
 ● サブメニュー

画面モード切換

額縁表示の場合に、上下左右の黒帯を消して大きく表示します。

番組を見ているときに……

「画面モード」を押す



●画面上に画面モードが表示され、押すごとに「ノーマル」、「サイドカット」、「ズーム」の順に画面モードが切り換わります。



ノーマル 通常の出力となります。

サイドカット ワイド(16:9)放送の左右の黒帯を消して拡大表示します。(ワイド放送以外では機能しません)黒帯が無い映像の場合左右の映像がカットされますので、ご注意ください。

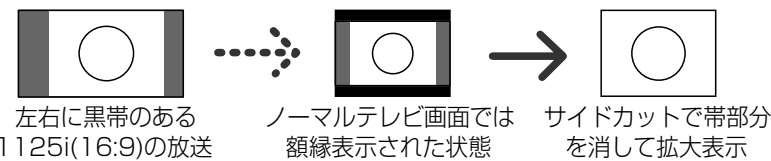

ズーム ノーマル(4:3)放送の上下の黒帯を消して拡大表示します。(ノーマル放送以外では機能しません)黒帯が無い映像の場合上下の映像がカットされますので、ご注意ください。

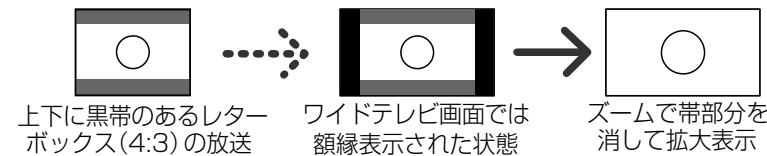

お知らせ

- 選局操作や電源を「切」「入」したり、「元の画面」ボタンを押したり、接続テレビ設定を変更すると、画面モード切換は「ノーマル」に戻ります。
- 「ズーム」が選べるのは、接続テレビ設定の「接続テレビ」を「ワイド」に設定して、「HDMI/D端子出力」を「525p固定」または、「1125i固定」に設定しているときだけです。(P.34ページ)
- データ放送画面のときは画面モード切換は機能しません。
- 録画予約時の設定は(P.67ページ)
- このページで記載している画面イラストは動作の一例です。(接続するテレビやテレビ側の画面設定によっては動作が異なる場合があります)

上下左右の黒帯を消して拡大させる
画面モード切換

番組表を見る

操作の基本……

画面上に新聞のテレビ欄のような番組表を表示します。(最大8日分:ご契約のケーブルテレビ局により異なります。)

番組を見ているときに……

「番組表」を押す ●画面上に番組表が表示されます。



表示中の番組表の日付

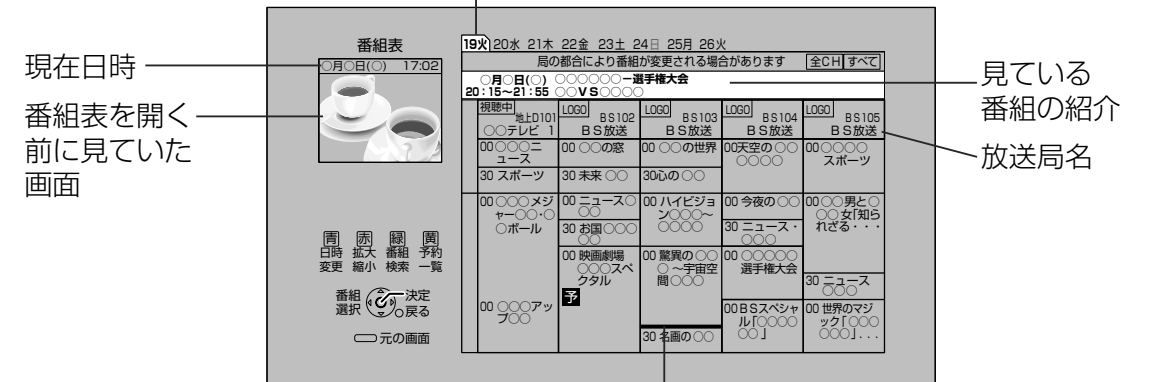

青線部分には、短い番組が存在します。カーソルを合わせると番組を表示します。

■別の放送の番組表を見たいとき



表示する放送局が順番に移動していき、例えば、地上デジタル放送からBSデジタル放送へと放送が切り換わります。

→ **地上 BS CATV** でも、放送が切り換わります。

地上デジタル→BSデジタル→CATVデジタル

(ご契約のテレビ局により異なります。)

■別の日の放送の番組表を見たいとき

→ **青ボタン** で番組表日時変更画面を表示させ設定する。

① 日付・時間を選択して、決定を押す

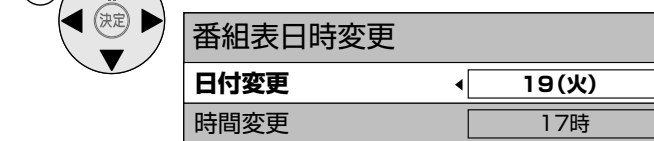

● **緑ボタン** で番組検索ができます。(P.58ページ)
黄ボタン で予約一覧の確認ができます。(P.68ページ)

■番組表を拡大、縮小したいとき

→ **赤ボタン** で表示サイズ(拡大/縮小)画面を表示させ設定する。

① 表示サイズを選択して、決定を押す

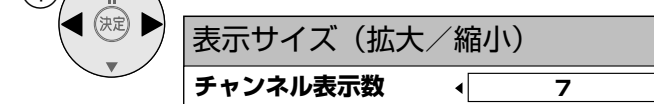

お知らせ

●電源を入れた直後は番組表が表示されるまでに約1分程度かかる場合があります。

●画面モード切換

●番組表を見る

番組表から見る

最新の番組表を利用して…

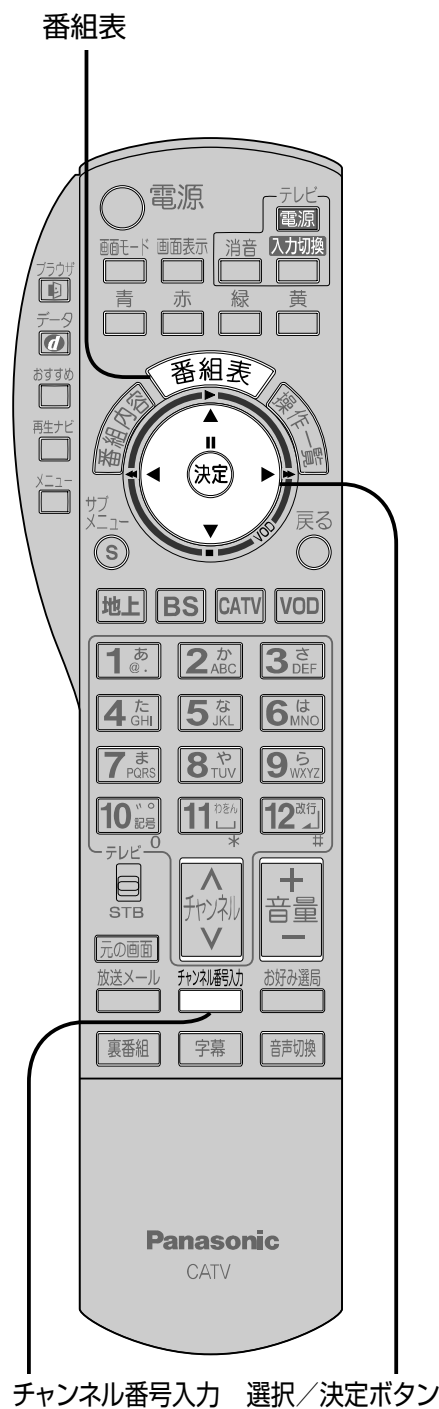

1 「番組表」を押す



2 番組表から、見たい番組を選び、決定を押す

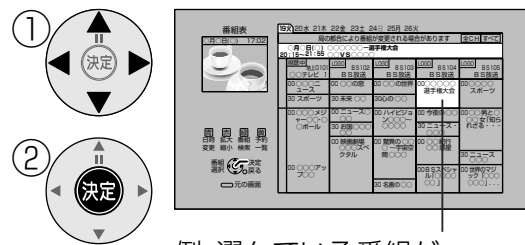

3 番組内容と選択ボタンが表示される

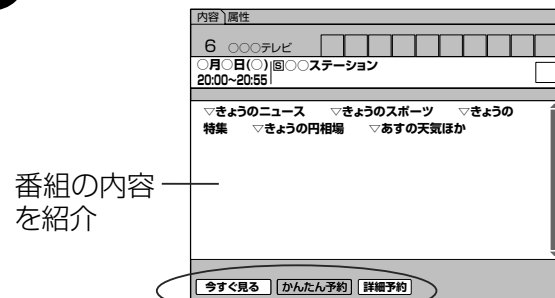

●放送中の番組のとき
「今すぐ見る」か「詳細予約」を選ぶ



●放送予定の番組のとき
「詳細予約」を選ぶ

(右ページの選択へ続く)

お知らせ

- 電源を入れた直後は番組表が表示されるまでに約1分程度かかる場合があります。

今、放送中の番組を見る
今すぐ見る

「今すぐ見る」を選び、決定を押す



選んだ番組が映る

放送予定の番組を予約
見るだけ予約

- 予約した番組が始まると、そのチャンネルに切り換わります。

①「詳細予約」を選び、決定を押す

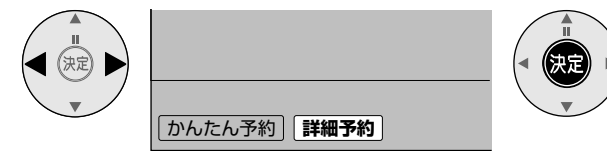

③「予約する」を選び、決定を押す

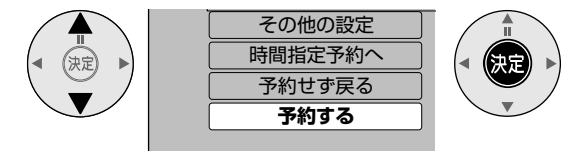

- 予約時刻になると、番組が映る。

お知らせ

- 電源を「切」にしている場合、見るだけ予約は無効になります。

②「予約方式」を選び、「見るだけ」を選ぶ

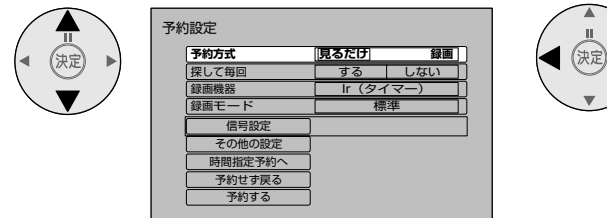

番組表の見かた

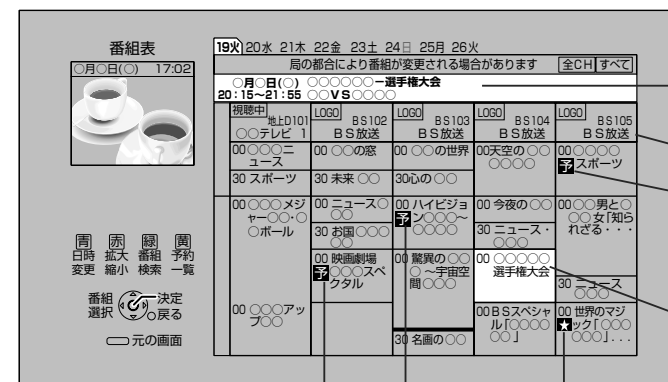

選択中の番組の紹介

放送局名

予約された番組 (青色: 見るだけ予約)

選択中の番組

予約された番組 (紫色: 探して毎回予約) 探して毎回予約について (62ページ)

予約された番組 (赤色: 録画予約)

- ★おすすめアイコン
- おすすめ番組があるときに表示します。(予約時は表示しません)

■番組表をお使いになるために…

本機は電源を切っても、定期的に放送局からの番組情報などを更新しています。電源を切るときは、電源プラグをコンセントから抜かないで、本体またはリモコンの電源ボタンでお切りください。

お知らせ

- 地上デジタル放送の番組表について受信可能な放送局で番組表が表示されない場合は、その局を選んで、決定ボタンを押すと表示されます。(数分かかることがあります)
- チャンネル番号入力ボタンを押して数字ボタンで3桁のチャンネル番号を入力すれば、指定したチャンネルを表示します。

●番組表から見る

おすすめ番組機能を使う

おすすめ通知

おすすめ一覧

おすすめ学習

おすすめ番組機能を使う

■おすすめ番組機能とは

以下の操作をすることにより本機がお客様の好みを学習して、おすすめの番組を一覧に表示したり、番組の開始などを自動でお知らせします。また、その番組を予約したり、ご覧いただくこともできます。

- ・番組の視聴や予約操作
- ・番組内容画面から番組の好みを登録(本ページ)
- ・番組に関連する語句の登録(56ページ)

■おすすめ通知について

テレビを視聴中、自動的におすすめ番組をお知らせします。
 ・使い方は(右ページ手順1、2)
 ・設定は(54ページの「おすすめ番組の通知を設定する」)

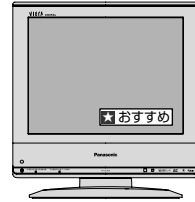

通知された
おすすめ番組
を見る

おすすめ通知

- 画面表示ボタンを押しても通知の確認ができます。

1 おすすめ通知の表示中に決定を押す



おすすめ通知

2 おすすめ番組の紹介を表示中に決定を押す

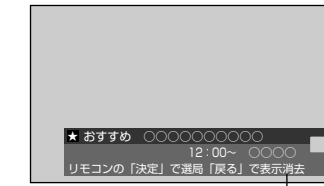

おすすめ番組の紹介

おすすめ番組に切り換わる

「戻る」ボタンを押すとおすすめ通知が消えます。一度消すと、同じ番組のおすすめ通知は再表示しません。

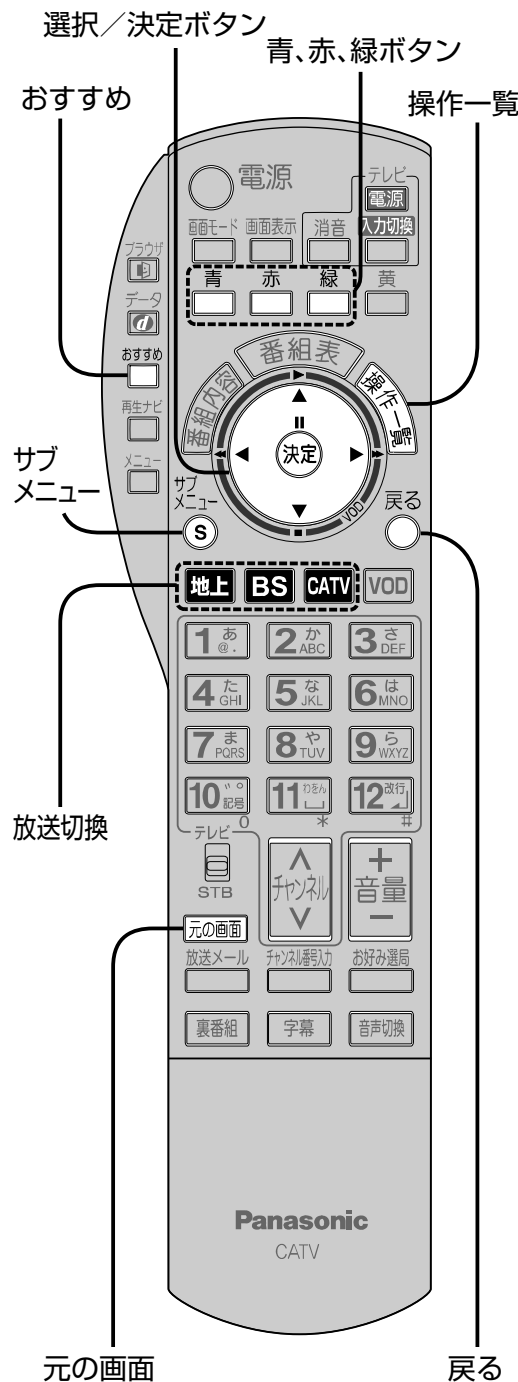

おすすめされる番組を一覧で見える
おすすめ一覧

1 「操作一覧」を押す

2 「番組を探す」を選び、決定を押す

① 決定

② 決定

操作一覧

- 番組を探す
- ⌚ 予約する
- 📺 機器を操作する
- ✉ 情報を見る
- ⚙ 設定する

3 「おすすめ一覧」を選び、決定を押す

① 決定

② 決定

番組表で
今放送中から
おすすめ一覧
ジャンル別に

※おすすめ一覧の表示は、でも可能です。

日付 選択中の番組紹介

地上 BS CATV で放送ごとのおすすめ番組を表示。「サブメニュー」ボタンを押しても範囲を変更できます。

表示順序 時間順 「時間順」、「おすすめ順」
表示CH 全CH 「全CH」、「地上D」、「BS」、「CATV」

- おすすめ理由 定番(よく見る番組)、「ジャンル」など
- おすすめアイコン
- おすすめ番組(選択中の番組は黄色)

●青(青ボタン)で前日、赤(赤ボタン)で翌日の番組を表示。
●緑(緑ボタン)を押すごとに…時間順 ↔ おすすめ順に切り換わる。

選んだ番組の内容を表示

- 番組を見たいときは(50ページ手順3)
- 番組を録画したいときは(62ページ手順3)
- おすすめ学習をするときは(下記)

お知らせ
●おすすめは、最大20番組表示できます。(終わったら を押す)

番組内容画面(44ページ)から番組の好みを登録するとき
おすすめ学習

「★おすすめしてほしいですか?」の「はい」または「いいえ」を選び、決定を押す

決定

決定

番組内容画面

「あなたの好みを学習しました」と表示後、番組内容画面に戻ります。

- このような番組をおすすめされやすくする → 「はい」
- このような番組をおすすめされにくくする → 「いいえ」

(終わったら を押す)

●おすすめ番組機能を使う

おすすめ番組機能を使う(つづき)

おすすめ番組機能を使う

おすすめ機能 おすすめ通知

通知する番組の数 おすすめ対象設定

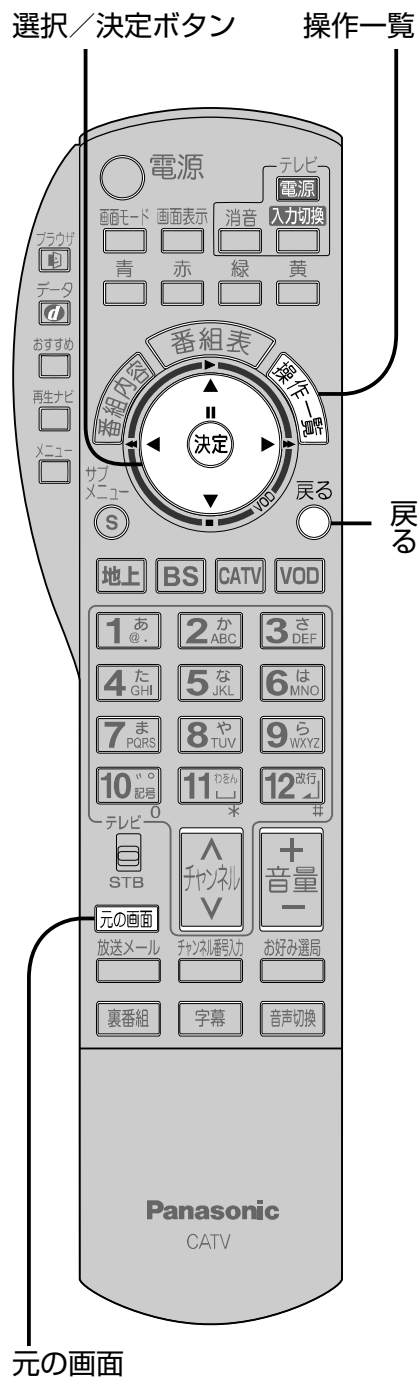

1 「操作一覧」を押す



2 「設定する」を選び、決定を押す

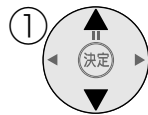

操作一覧	
🔍	番組を探す
🕒	予約する
🔧	機器を操作する
📧	情報を見る
⚙️	設定する

3 「システム設定」を選び、決定を押す

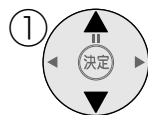

システム設定	
⚙️	設定設定
🔌	接続機器関連設定
🔄	自動更新設定
🔄	設定リセット

4 「おすすめ番組設定」を選び、決定を押す

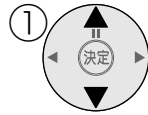

システム設定	
📺	おすすめ番組設定
📄	字幕の設定
🔒	制限項目設定
📄	文字入力設定
📺	選局対象

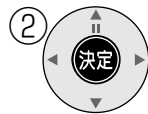

(右ページへ続く)

おすすめ番組機能の使用可否の設定をする

おすすめ機能

5 「おすすめ機能」を選び、設定する

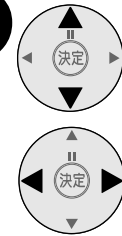

おすすめ番組設定		
おすすめ機能	オフ	オン
番組開始時のおすすめ通知	オフ	オン
選局操作時のおすすめ通知	オフ	オン
通知する番組の数	標準	
おすすめ語句一覧		
おすすめ対象設定		
学習リセット		

- おすすめ機能を使用する →「オン」
- おすすめ機能を使用しない →「オフ」
- 「オフ」のときは、好みの学習をしません。

おすすめ番組があれば、おすすめ一覧や番組表に★を表示したり、おすすめ通知を表示してお知らせします。

(終わったら 元の画面 を押す)

おすすめ番組の通知を設定する

番組開始時のおすすめ通知

選局操作時のおすすめ通知

5 「番組開始時のおすすめ通知」または「選局操作時のおすすめ通知」を選び、設定する

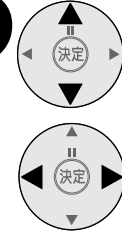

おすすめ番組設定		
おすすめ機能	オフ	オン
番組開始時のおすすめ通知	オフ	オン
選局操作時のおすすめ通知	オフ	オン
通知する番組の数	標準	
おすすめ語句一覧		
おすすめ対象設定		
学習リセット		

- 視聴中におすすめ番組開始を通知する →「オン」
- しない →「オフ」
- 選局時に放送中のおすすめ番組の通知をする →「オン」
- しない →「オフ」

- 番組開始時のおすすめ通知を「オン」にしたときは
 - おすすめ番組が始まる約30秒前に通知します。
 - 電源「入」時に、おすすめ番組が放送中のときに通知します。
- 選局操作時のおすすめ通知を「オン」にしたときは
 - おすすめ番組がすでに始まっているときにチャンネルを変えると通知します。

- おすすめ通知される番組のチャンネルが選局されているときは、おすすめ通知をしません。
- おすすめ一覧(52ページ)や番組表(51ページ)でのおすすめ(★)は、この設定に関係なく常に行います。

(終わったら 元の画面 を押す)

おすすめ通知させたい番組の数を設定する

通知する番組の数

5 「通知する番組の数」を選び、設定する



おすすめ番組設定		
おすすめ機能	オフ	オン
番組開始時のおすすめ通知	オフ	オン
選局操作時のおすすめ通知	オフ	オン
通知する番組の数	標準	
おすすめ語句一覧		
おすすめ対象設定		
学習リセット		

- 「少ない」「標準」「多い」から選ぶ
- 1日に通知される番組数は以下の通りです。
 - ・「少ない」→最大5番組前後まで通知。
 - ・「標準」→最大10番組前後まで通知。
 - ・「多い」→最大20番組前後まで通知。

お知らせ

- 通知する番組数は放送の内容や本機の設定により変わります。

(終わったら 元の画面 を押す)

おすすめして欲しい放送を選ぶ

おすすめ対象設定

5 「おすすめ対象設定」を選び、決定を押す



おすすめ番組設定		
おすすめ機能	オフ	オン
番組開始時のおすすめ通知	オフ	オン
選局操作時のおすすめ通知	オフ	オン
通知する番組の数	標準	
おすすめ語句一覧		
おすすめ対象設定		
学習リセット		

6 各放送ごとに設定する



おすすめ対象設定		
地上デジタル	オフ	オン
BS	オフ	オン
CS	オフ	オン
CATV	オフ	オン
視聴年齢制限番組	オフ	オン

- おすすめして欲しいとき →「オン」

(終わったら 元の画面 を押す)

おすすめ番組機能を使う(つづき)

おすすめ語句一覧 学習リセット

おすすめ番組機能を使う

おすすめ語句の設定を適切にすると、さらにお好みに近い番組をおすすめします。
 (右ページ「おすすめ語句の登録」、「おすすめ語句の設定」)
 例) ●たまにしか出演しない人や減多にないジャンルを「おすすめする」に登録する。
 ●番組数が多いニュース番組を「おすすめしない」に登録する。

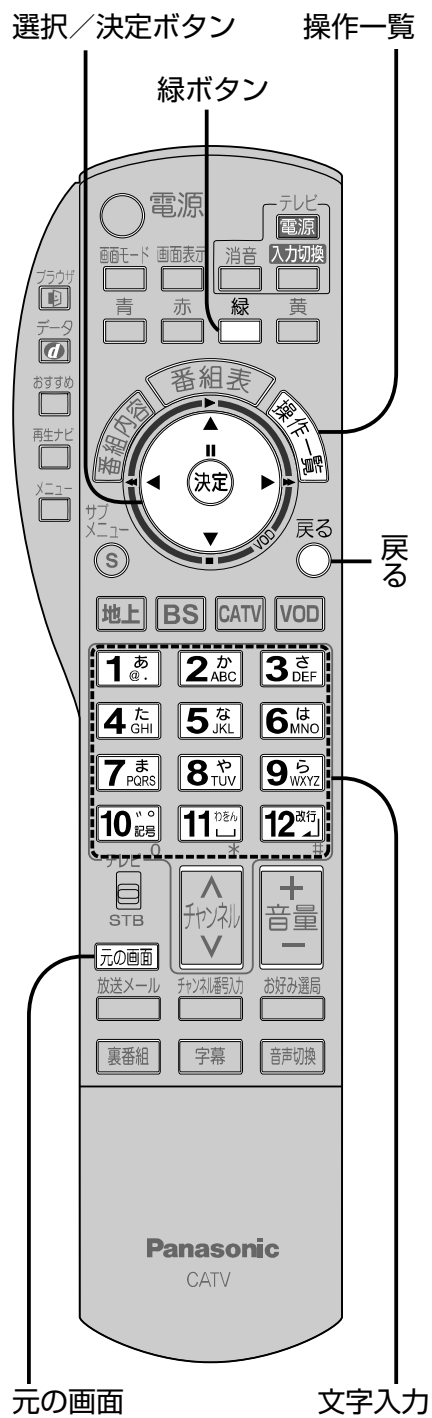

1 「操作一覧」を押す



2 「設定する」を選び、決定を押す



操作一覧	
🔍	番組を探す
🕒	予約する
🔧	機器を操作する
📧	情報を見る
⚙️	設定する

3 「システム設定」を選び、決定を押す



システム設定	
⚙️	設置設定
🔌	接続機器関連設定
🔄	自動更新設定
🔄	設定リセット

4 「おすすめ番組設定」を選び、決定を押す



システム設定	
📺	おすすめ番組設定
📄	字幕の設定
🚫	制限項目設定
📝	文字入力設定
📺	選局対象

(右ページへ続く)

お好みの語句やジャンルを設定したいとき

おすすめ語句一覧

おすすめ語句の登録
 おすすめ語句の設定
 おすすめ語句の編集

これまでの学習内容をリセットし、はじめから学習をやりなおすとき

学習リセット

5 「おすすめ語句一覧」を選び、決定を押す



おすすめ番組設定		
おすすめ機能	オフ	オン
番組開始時のおすすめ通知	オフ	オン
選局操作時のおすすめ通知	オフ	オン
通知する番組の数	標準	
おすすめ語句一覧	学習リセット	

ジャンル	登録されている語句	おすすめ
ドラマ: 時代劇		する
劇場・公演: ダンス・バレエ		する
ジャンル	ニュース・報道: すべて	しない
フリーワード	○○○○	する
フリーワード	○○○	する
フリーワード	○○○	する

- 「ジャンル」「フリーワード」
- おすすめ語句の設定状態
- 登録した語句

■新しい語句を登録する場合

- ① (緑ボタン)を押す
- ② 登録する種別を選び、決定を押す

おすすめ語句の登録	
ジャンル	フリーワード

- メインジャンルを選んだ後、サブジャンルを選び、決定を押す

●「ジャンル」に該当しない語句を登録するとき

フリーワードの編集	
○○○○○	登録 中止

- 語句を入力する(文字入力は92~95ページ)
 [最大登録文字数は全角15文字]
- 決定を押すと、新しい語句として登録します

■登録した語句を編集する場合

登録した語句から編集したい語句を選び、決定を押す

おすすめ語句の編集	
○○○○○	削除
	おすすめの変更
	フリーワードの編集

- 登録した語句を削除する。決定を押すと「おすすめ語句の削除確認」画面を表示します。「はい」を選び、決定を押す。
- おすすめ語句の設定を変更する(上記の手順③)
- 決定を押すと、「フリーワードの編集」画面を表示し、語句の編集ができます。「ジャンル」の場合は選べません。(上記の手順②)
 (終わったら を押す)

5 「学習リセット」を選び、決定を押す



おすすめ番組設定		
おすすめ機能	オフ	オン
番組開始時のおすすめ通知	オフ	オン
選局操作時のおすすめ通知	オフ	オン
通知する番組の数	標準	
おすすめ語句一覧	学習リセット	

お知らせ

- 学習リセット後は本機はお好みの番組を学習できていないため、おすすめするまで数日かかる場合があります。

6 「はい」を選び、決定を押す



学習リセット	
これまでの学習結果とおすすめ語句一覧に登録した語句を削除します。おすすめするまで数日かかる場合があります。実行しますか?	
はい	いいえ

「学習をリセットしました。」の表示後、「おすすめ番組設定」画面に戻ります。

- 学習したお客様の好みとおすすめ語句はすべて削除されます。

(終わったら を押す)

●おすすめ番組機能を使う

お好みの番組を探す

お好みの映画やスポーツ
番組などを探す

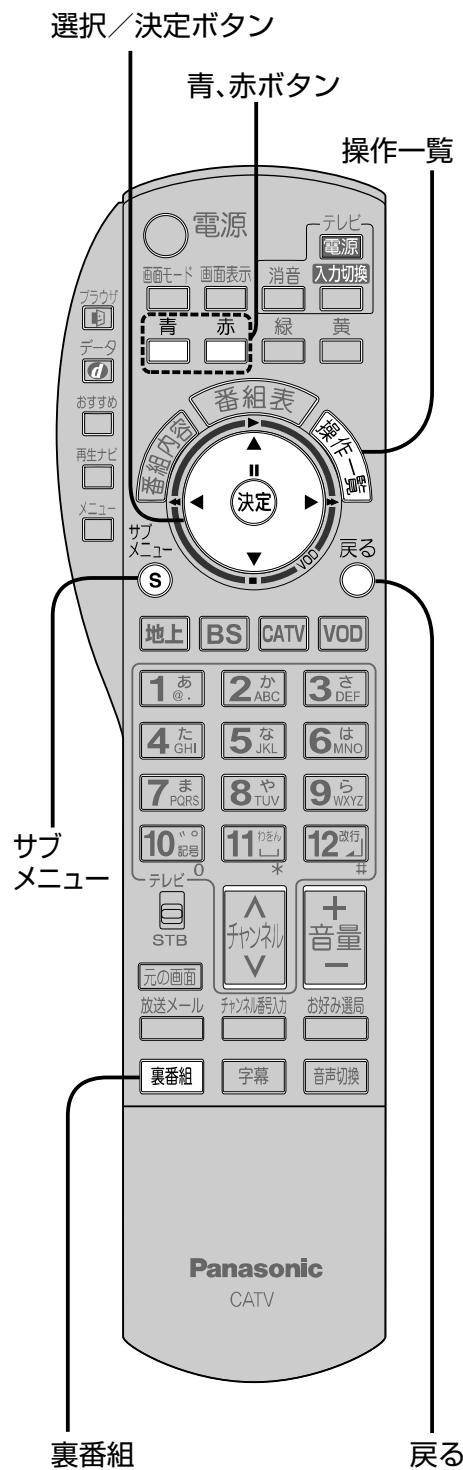

1 「操作一覧」を押す



操作一覧

- 番組を探す
- ① 予約する
- 📺 機器を操作する
- 📧 情報を見る
- ⚙️ 設定する

2 「番組を探す」を選び、決定を押す



操作一覧

- 番組を探す
- ① 予約する
- 📺 機器を操作する
- 📧 情報を見る
- ⚙️ 設定する

3 探す項目を選び、決定を押す



番組表で

- 今放送中から
- 📌 おすすめ一覧
- 📂 ジャンル別に

●「番組表で」を選ぶと、番組表が表示されます。(Ⓜ️50ページ)

(右ページの選択へ続く Ⓜ️)

今の時間帯で
放送されている
番組から探す
今放送中から

番組内容で探す(項目は一定ではありません)

映画やスポーツ
など
ジャンルで
探す
ジャンル別に

① 裏番組一覧表から番組を選び、決定を押す

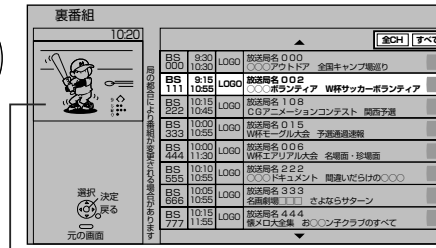
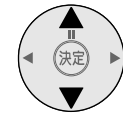

小画面に選んだ番組が映る

② 戻るボタンを押す



裏番組一覧が消え
選んだ番組が映る

サブメニュー

Ⓜ️を押すと「サブメニュー」画面が表示され「表示CH」と「表示内容」を変更することができます。

■別の放送の裏番組を見たいとき

➡️地上 BS CATV で切り換える。

●裏番組一覧の表示は、**裏番組** でも可能です。

① メインジャンルを選んだあと、サブジャンルを選び、決定を押す

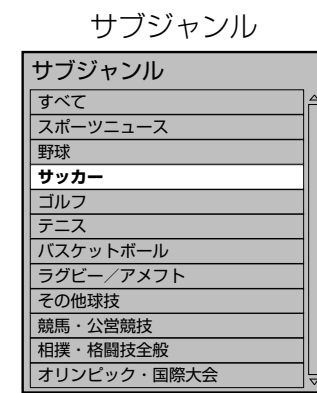

② 検索結果から… 番組を選び、決定を押す



条件に合った当日の全番組を表示
●別の日の番組を探すときは
(前日:青ボタン,翌日:赤ボタン)

番組データ取得状況の目安

●検索できる番組数は各放送の番組データの取得状況によって変わります。

全CH すべて
表示CH 表示内容

サブメニュー

Ⓜ️を押すと「サブメニュー」画面が表示され「表示CH」と「表示内容」を変更することができます。

選んだ番組の内容を表示

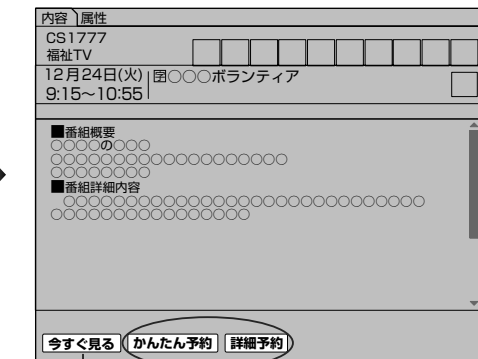

●番組を録画したいとき(Ⓜ️62ページ)

●番組を見たいとき(Ⓜ️50ページ)

●お好みの番組を探す

外部録画機器での録画予約の前に

録画予約する前にお読みください

- 外部の録画機器を接続して録画予約する場合は、次の操作をしてください。
(96ページの「録画機器の接続の前に」および、録画機器の取扱説明書もよくお読みください)
- 2004年4月以後は、デジタル放送には「1回だけ録画可能」のコピー制御信号が加えられています。VHSビデオデッキなどのアナログ録画機器での録画はこれまでどおり可能です。DVDレコーダー、パソコンなどのデジタル録画機器では録画・複製・移動ができないことがあります。詳細は録画機器の取扱説明書やカタログなどでご確認ください。

i.LINKやIrシステムで接続していないとき

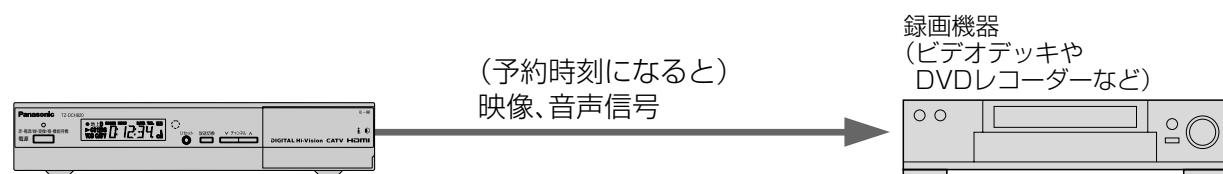

- | | |
|--|---|
| <p>番組の予約操作</p> <ul style="list-style-type: none"> ●番組表で、録画したい番組を選ぶ ●64ページ「上記以外の機器で録画する」の操作を行う | <p>録画機器側の操作など</p> <ul style="list-style-type: none"> ●テープやディスクを入れる ●本機から接続した外部入力に切り換える ●録画モードを設定する ●録画開始、終了時刻を設定し、予約する |
| <p>予約時刻になると</p> <p>予約した番組の映像と音声が出力される</p> | <p>録画が実行される</p> |

i.LINKで接続したとき

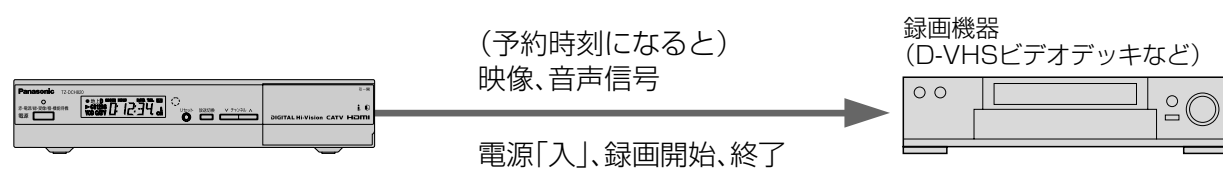

- | | |
|--|--|
| <p>番組の予約操作</p> <ul style="list-style-type: none"> ●番組表で、録画したい番組を選ぶ ●62ページ「i.LINKで接続した機器で録画する」の操作を行う | <p>録画機器側の操作など</p> <p>リモコンで電源を入れ、テープを入れる</p> |
| <p>予約時刻になると</p> <ul style="list-style-type: none"> ●i.LINKで電源「入/切」と録画開始信号が送られる
(終了時刻に停止信号が送られる) ●予約した番組の映像と音声が出力される | <p>電源が入り、録画が実行される
(終了時刻に電源が切れる)</p> |

お知らせ

- ハイビジョン放送の録画は、i.LINKの使用をお勧めします。それ以外の方法では、従来の地上アナログ放送と同等の画質になります。
- 有料番組(47ページ)の番組予約が実行された場合、視聴や録画をしなくても料金が請求されますので、十分にご注意ください。
- 地上デジタルやCSデジタル、CATVデジタルに対応していない録画機器では、予約時などに、放送(地上デジタルやCS、CATV)やチャンネル番号が正しく表示されない場合があります。(当社製NV-DH1/DHE10、NV-DH2/DHE20、NV-HVH1など)また、一部の機能で制限が発生する場合があります。

Irシステムで接続し「連動予約」をするとき

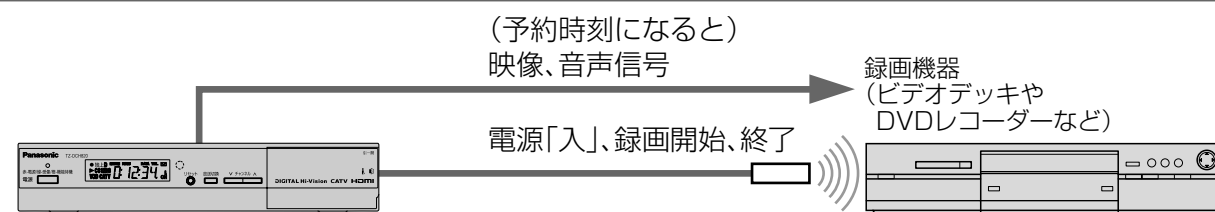

- | | |
|--|---|
| <p>番組の予約操作</p> <ul style="list-style-type: none"> ●番組表で録画したい番組を選ぶ ●64ページ「連動予約」の操作を行う | <p>録画機器側の操作など</p> <p>予約実行開始の3分前までに…</p> <ul style="list-style-type: none"> ●テープやディスクを入れる ●本機から接続した外部入力に切り換える ●録画モードを設定する ●録画可能状態であることを確認し、リモコンで電源を切る
(切らないと、録画開始できません) |
| <p>予約時刻になると</p> <ul style="list-style-type: none"> ●Irで電源「入/切」と録画開始信号が送られる
(終了時刻に停止信号が送られる) ●予約した番組の映像と音声が出力される | <p>電源が入り、録画が実行される
(終了時刻に電源が切れる)</p> |
- DVDレコーダーで複数の予約録画を行う場合、番組の間隔が1分未満のときは、1つの番組として録画されることがあります。
- 連動予約は松下、ビクター、東芝、三菱、三洋、シャープ、ソニー、日立、アイワ、NECのビデオデッキおよび松下、パイオニア、三菱のDVDレコーダーのみ使用できます。※一部、使用できない商品もあります。

Irシステムで接続し「タイマー予約」をするとき

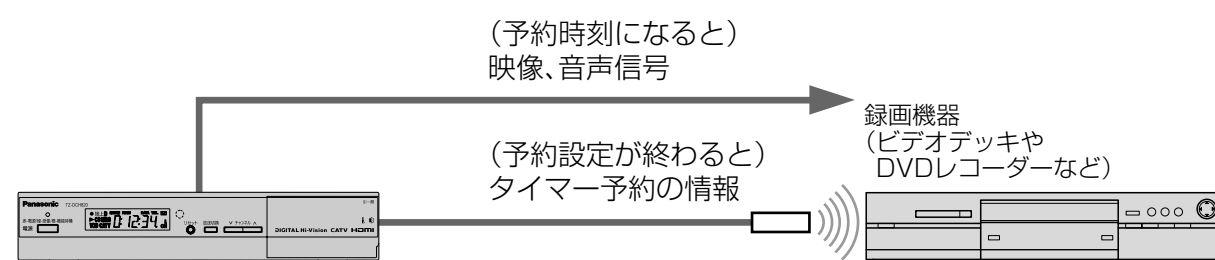

- | | |
|--|---|
| <p>番組の予約操作</p> <ul style="list-style-type: none"> ●番組表で、録画したい番組を選ぶ ●64ページ「タイマー予約」の操作を行う | <p>録画機器側の操作など</p> <p>リモコンで電源を入れ、テープやディスクを入れる</p> |
| <p>予約操作が終わると</p> <p>Irで、予約設定情報が送られる</p> | <p>本機で設定した、タイマー予約状態になる
(ご確認ください)</p> |
| <p>予約時刻になると</p> <p>予約した番組の映像と音声が出力される</p> | <p>録画が実行される</p> |
- タイマー予約は1995年以後発売の当社製タイマー予約付ビデオデッキおよびDVDレコーダーのみ使用できます。(W-VHSを除く)
- 深夜番組など日付をまたいで放送される番組は、正しく録画されない場合があります。また、24時間以上の録画はできません。このような場合は、連動予約をお使いください。

●録画予約の前に

番組表から録画予約する

番組表を使って、AVHDDなどに録画予約する

●機器の接続はお済みですか？(P.96ページ)
●操作の全体手順は「録画予約の前に」(P.60ページ)をご覧ください。

まず

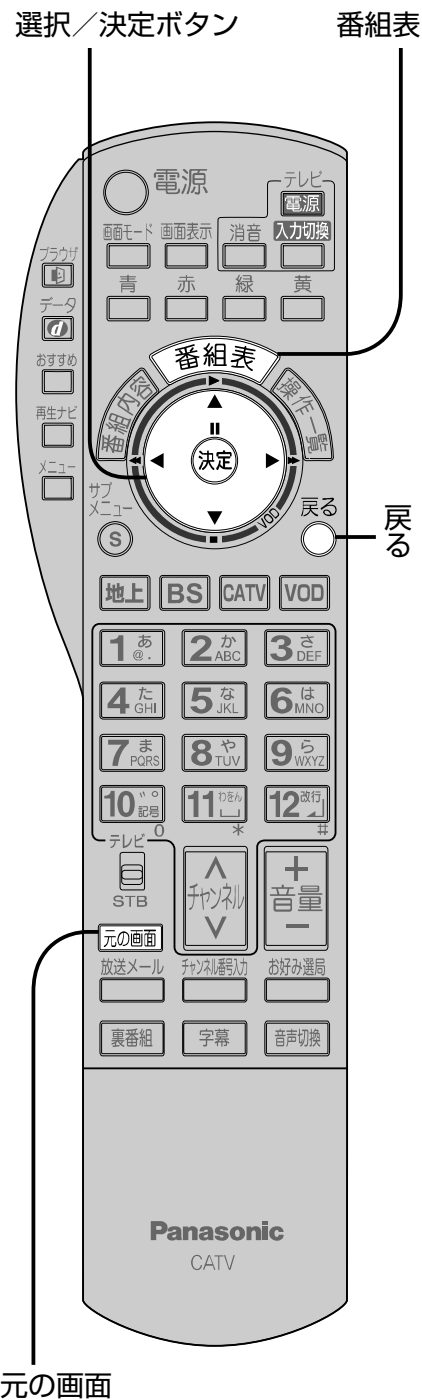

1 「番組表」を押す



2 番組表から、録画したい番組を選び、決定を押す

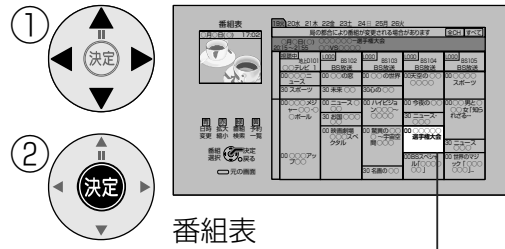

例: 選んでいる番組が黄色になる

●視聴制限の番組で暗証番号入力画面が表示された場合は入力してください。(P.76ページ)

3 「かんたん予約」または「詳細予約」を選び、決定する

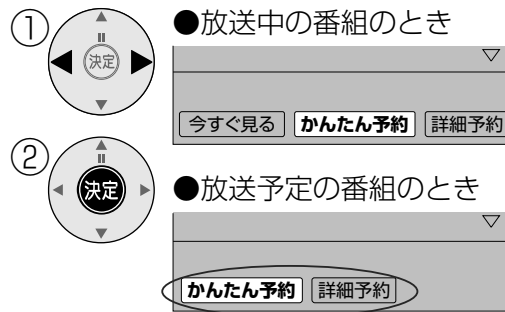

「かんたん予約」か「詳細予約」を選ぶ

(右ページの選択へ続く P.63)

直前の予約設定で録画する

かんたん予約

詳細予約

i.LINKで接続した機器で録画する

D-VHS録画

HDR録画

AVHDD録画

「かんたん予約」を選び、決定を押すと

直前に行った録画機器・録画モードの予約設定で録画予約が完了します。

① 各項目ごとに、設定する



●探して毎回予約を「する」「しない」を設定する
●「D-VHS*」「HDR*」「AVHDD*」から選ぶ

- 「標準」「3倍」「5倍」「自動*」から選ぶ
AVHDD*のときは、「DR」に固定
(「5倍」に対応していない録画機器では「標準」で録画)
- HDRの場合、標準はSP、3倍はLP、5倍はEPでMPEG-2エンコード録画します。
(NV-HDR1000)

※「自動」は高画質なモードを優先して録画します。

- ・デジタルハイビジョン放送→「HS」で録画
- ・デジタル標準テレビ放送→「STD」で録画(放送局側の設定により変わることがあります)
- ・デジタル録画できない場合→録画機器で設定しているモードでアナログ録画

設定が終わったら...

② 「予約する」を選び、決定を押す

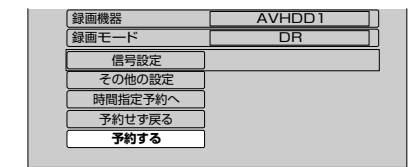

これで、予約終了です。

(終わったら「元の画面」を押す)

探して毎回予約について

放送日や放送時間が一定でないシリーズ物の番組を一度、探して毎回予約「する」に設定すると、次回以降の放送は本機が自動的に毎回、予約設定します。

番組表データの放送チャンネル・時間帯・番組名などから次回の放送を自動検索します。

探して毎回予約

最初だけ設定

↓放送日

予約実行

↓予約終了

↓次回の予約設定

自動的に設定

↓放送日

予約実行

以降の繰り返し

お知らせ 予約時の注意点

- ・「探して毎回予約」は最大20件まで設定できます。
- ・番組単位で購入できる有料番組(PPV)の予約はできません。
- ・探して毎回予約の取り消しは、予約一覧と探して毎回予約一覧の両方で行う必要があります。(P.69ページ)
- ・番組タイトルが極端に短い場合は設定できない場合があります。(四、因などの場合は設定できません)
- ・番組名が前回と異なる場合は、次回の放送を検索できないことがあります。
- ・1つの「探して毎回予約」からは、1日に1回だけ予約設定されます。(同じ番組が1日に複数回放送される場合でも、1番組だけ予約設定されます。)
- ・録画機器の状態や番組情報により次回の予約が登録されなかったり実行できない場合があります。(ダビング中、起動/終了処理中など)毎回の放送前に正しく予約されているか確認してください。
- ・次回の予約が設定されるまで、最大1日かかる場合があります。
- ・次回の放送開始時間が90分以上前後した場合は予約設定されないことがあります。
- ・Iシステムタイマー予約の場合、録画機器によっては次回の予約設定時に予約設定画面が表示されたり、再生が中断したりする場合があります。

●番組表から録画予約する

番組表から録画予約する(つづき)

番組表を使って、ビデオなどに録画予約する

●機器の接続はお済みですか？
(P.96ページ)
●操作の全体手順は「録画予約の前に」
(P.60ページ)をご覧ください。

まず

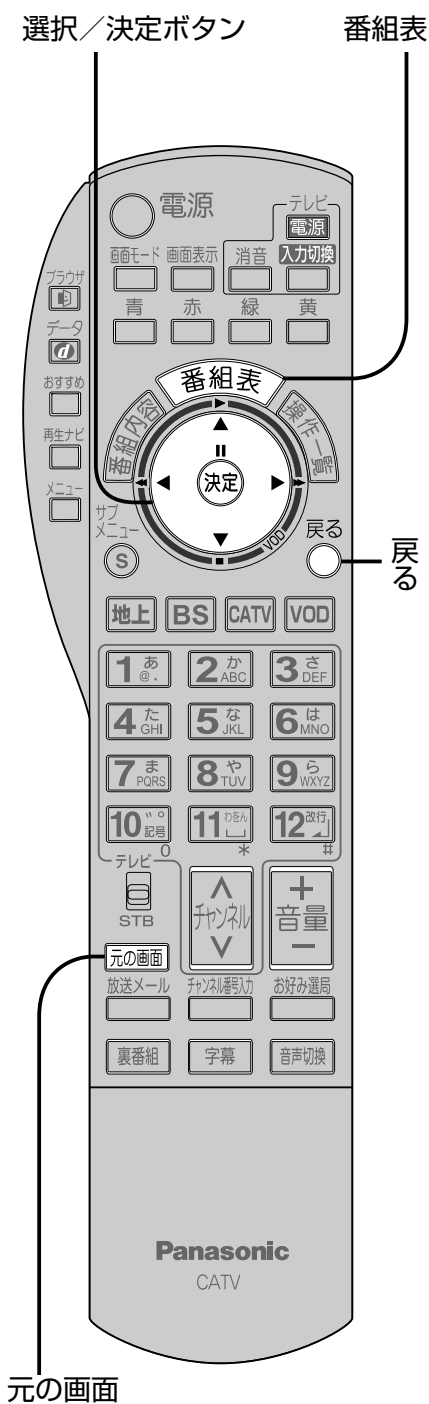

1 「番組表」を押す

2 番組表から、録画したい番組を選び、決定を押す

例: 選んでいる番組が黄色になる

●視聴制限の番組で暗証番号入力画面が表示された場合は入力してください。(P.76ページ)

3 「詳細予約」を選び、決定を押す

① ●放送中の番組のとき
今すぐ見る かんたん予約 詳細予約

② ●放送予定の番組のとき
かんたん予約 詳細予約

4 「予約方式」を選び「録画」を選ぶ

予約設定

予約方式	見るだけ	録画
探して毎回	する	しない
録画機器	---	---
録画モード	---	---
信号設定		
その他の設定		
時間指定予約へ		
予約せざる		
予約する		

(右ページへ続く P.65)

連動予約

Irシステムで接続した機器で録画する

タイマー予約

上記以外の機器で録画する

① 各項目ごとに、設定する

予約設定

予約方式	見るだけ	録画
探して毎回	する	しない
録画機器	Ir (連動)	---
録画モード	---	---
信号設定		
その他の設定		
時間指定予約へ		
予約せざる		
予約する		

●探して毎回予約の「する」「しない」を設定する
●「Ir(連動)」を選ぶ
●選べません 録画機器側で設定してください。

設定が終わったら…

② 「予約する」を選び、決定を押す

録画機器 Ir (連動)

録画モード	---
信号設定	
その他の設定	
時間指定予約へ	
予約せざる	
予約する	

これで、予約終了です。
(終わったら 元の画面 を押す)

●DVDレコーダーで複数の予約録画を行う場合、番組の間隔が1分未満のときは、1つの番組として録画されることがあります。

●録画機器側でも準備操作が必要です(P.61ページ)

① 各項目ごとに、設定する

予約設定

予約方式	見るだけ	録画
探して毎回	する	しない
録画機器	Ir (タイマー)	---
録画モード	機器側設定	---
信号設定		
その他の設定		
時間指定予約へ		
予約せざる		
予約する		

●探して毎回予約の「する」「しない」を設定する
●「Ir(タイマー)」を選ぶ

●ビデオのとき
→「標準」「3倍」「5倍」「標3」「機器側設定」から選ぶ
●DVDレコーダーのとき
→「XP」「SP」「LP」「EP」「FR」「機器側設定」から選ぶ

設定が終わったら…

② 「予約する」を選び、決定を押す

録画機器 Ir (タイマー)

録画モード	機器側設定
信号設定	
その他の設定	
時間指定予約へ	
予約せざる	
予約する	

本機から録画機器に予約情報が送られ録画機器がタイマー予約状態になると、予約終了です。

●「再送信」は録画機器がタイマー予約状態にならなかった場合に、行ってください。

●録画機器側でも予約設定が必要です(P.60ページ)

(終わったら 元の画面 を押す)

① 画面上で「録画機器」を選び、◀▶で「---」に設定する
② 設定が終わったら、▼▲で「予約する」を選び、決定する

●録画機器側でも予約設定が必要です(P.60ページ)

(終わったら 元の画面 を押す)

録画モードについて ●録画機器の取扱説明書をご覧ください。録画機器で対応している録画モードを設定してください。
●「機器側設定」を選んだときは、録画機器で設定してください。

お知らせ ●確認画面(またはエラー画面)が出た場合には、表示内容を確認し操作してください。
●タイマー予約と連動予約を混在させないでください。予約が実行されない場合があります。

さらに詳細な設定をしたいときは (信号設定、その他の設定 P.66ページ)

●番組表から録画予約する

録画予約時のご注意

録画予約後のエラーメッセージ

予約できません。

- 契約が必要なチャンネルです。ご加入のケーブルテレビ局にお問い合わせ、契約を行ってください。

予約がいっぱいです。予約を削除してからやり直してください。

- 予約は50件までです。予約一覧で不要な予約を削除してください。(P.68ページ)

予約が完了しました。予約が重複しています。予約が実行されない場合があります。

- 放送時間帯の重なる複数の番組を予約しています。

- そのまま実行すると、次のように録画されます。

■部分は録画されません。

- 放送開始時刻の早い番組を優先
- 開始時刻が同じ場合
ペイ・パー・ビュー(有料番組)を優先

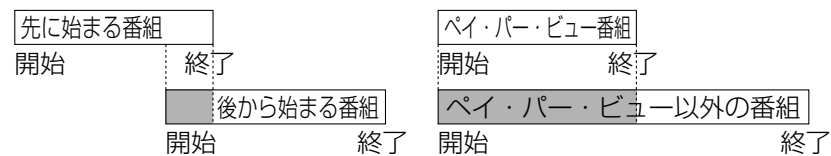

- 上記以外の場合は、予約一覧の順に録画。

正しく録画するために

- 放送中または、開始直前の番組を予約録画した場合は
→録画機器は、電源「入」後、録画可能になるまで数10秒の時間が必要です。(当社製品での一例)
 - ビデオデッキ:約15秒
 - DVDレコーダー:約90秒
- 番組にコピーガードがかかっている場合は、正しく録画されません。
- 年齢制限を設定しているときは、暗証番号を入力しないと録画されません。

録画中のご注意

- 録画中は
→現在録画中の放送のチャンネルしかご覧いただけません。
→操作できなくなるボタンがあります。
データ放送の番組の場合、データ放送で使用するボタンは操作できます。録画を中止する場合は、前面の電源ボタンを押してください。
- i.LINK以外での録画時は、データ放送を表示すると、その画面の通りに録画されます。

録画の詳細設定

録画予約のご注意とより細かい設定

マルチビュー放送や複数の映像、音声がある番組で

録画する信号を選ぶ

信号設定

- マルチビュー放送 (P.127ページ)

- 番組の終了時刻変更に合わせて予約時間を変更する(番組追従)
- 予約の時間を微調整する
- マルチビュー番組を録画する
- 両端を切り取った映像で録画する(サイドカット)

その他の設定

1 63、65ページ予約設定画面で、「信号設定」を選び、決定を押す

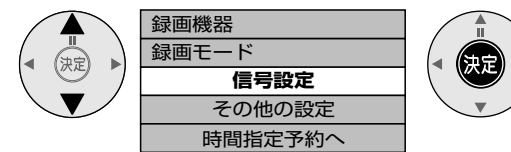

2 各項目ごとに、録画する信号(映像、音声)を選ぶ

- マルチビュー放送のとき
- 映像が複数あるとき
- 音声複数あるとき
- 二重音声のとき
- データ放送で信号を切り換えるとき
- 字幕を表示させたいとき
- 字幕の言語を選ぶ

マルチビュー放送では、1つの放送の中に複数の映像があります。ただし、2007年7月現在、マルチビュー対応の放送は、行われておりません。

信号設定で表示される項目と設定内容は番組によって変わります。

■番組の中に購入が必要な信号があるとき

→▲▼で「追加購入選択」を選び、決定ボタンを押すと、追加購入画面が表示され、追加購入する信号を選ぶ。

■設定が終わったら → 戻るを押して、「予約する」を選び、決定する (P.63、65ページ)

1 63、65ページ予約設定画面で、「その他の設定」を選び、決定を押す

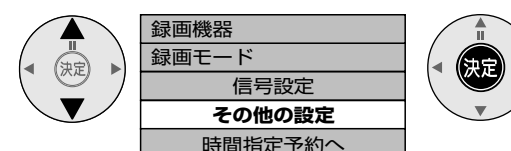

2 各項目ごとに、設定する

●サイドカット
「する」に設定すると、ハイビジョン放送の場合、左右両端を切り取った映像に変換して出力されます。

- 番組の終了時刻変更に合わせて予約も自動で変更したいとき→「する」
(局からの情報があるときのみ3時間まで追従)
- 番組の終了時刻変更に関係なく最初の予約終了時刻で予約を実行したいとき→「しない」
(予約設定時間内に番組が始まらない場合、予約は実行されません。)

ご注意

- 番組追従で予約時間が変更された場合、別の予約番組と重複する可能性がありますので、ご注意ください。
- 番組追従を「する」に設定されていても、放送局から送られてくる番組情報によっては録画予約が実行されない場合があります。
- 番組追従は時間指定予約時、タイマー予約時には働きません。
- 予約時刻を微調整する
(開始時刻: -1分まで、終了時刻: +1分まで)
※開始時刻~終了時刻が7分以上必要です。
- マルチビュー番組のとき
 - 信号設定のマルチビューで設定した信号だけを録画する→「オフ」
 - マルチビュー番組のすべての信号を録画する→「オン」
(i.LINK対応機器での録画時)

■設定が終わったら → 戻るを押して、「予約する」を選び、決定する (P.63、65ページ)

●録画の詳細設定
●録画予約時のご注意

日時を指定して予約する / 取り消し

(時間指定予約)

(予約一覧)

確認・変更 / 事前設定

(録画・視聴設定)

日時を指定しての予約や
予約の確認・変更など

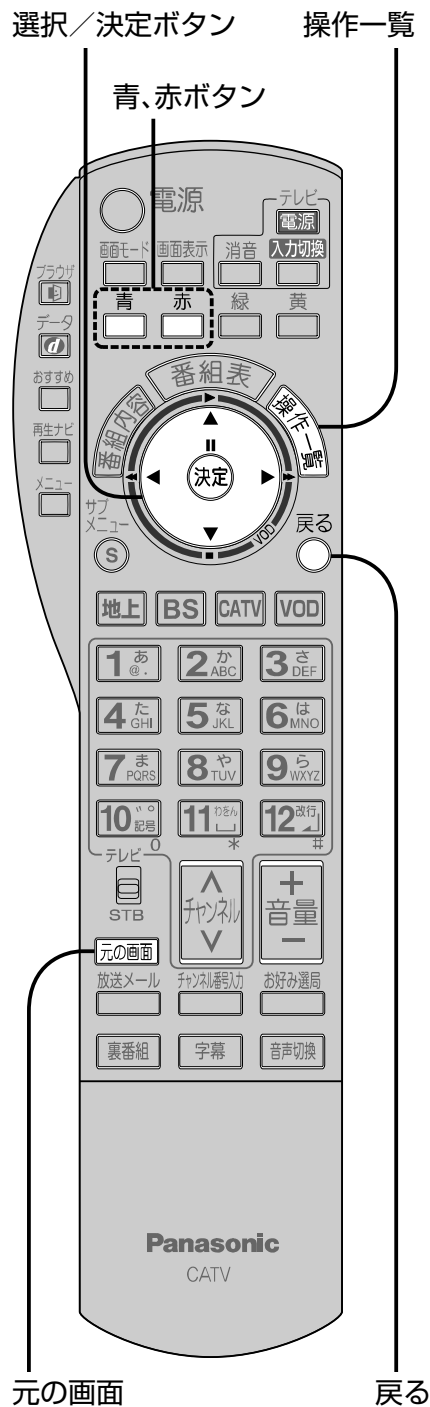

1 「操作一覧」を押す



2 「予約する」を選び、決定を押す

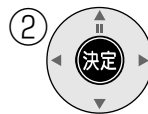
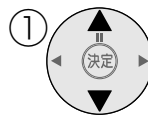

操作一覧	
○	番組を探す
①	予約する
🔊	機器を操作する
📧	情報を見る
⚙️	設定する

3 各項目を選び、決定を押す

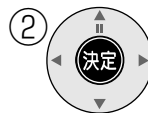
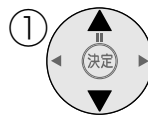

番組表で
おすすめ一覧
ジャンル別に
時間指定予約で
予約一覧
録画・視聴設定

- 「番組表で」を選ぶと、番組表が表示されます。(P.50)
- 「おすすめ一覧」を選ぶと、おすすめ一覧が表示されます。(P.53)
- 「ジャンル別に」を選ぶと、メインジャンルが表示されます。(P.59)

(右ページの選択へ続く P.68)

●設定が有効でない項目は、灰色表示になります。

日時を指定して予約する

時間指定予約

- DVDレコーダーで録画時の番組タイトル情報については (P.107)

予約の確認や変更、取り消しをする

予約一覧

「番組追従」「マルチビュー録画」を事前に設定する

録画・視聴設定

① 各項目ごとに、設定する



予約方式	見るだけ	録画
放送種別	BS	
予約チャンネル	200	
曜日/日	12月18日(火)	
開始時刻	12月18日 20:00	
終了時刻	12月18日 21:00	
録画機器	1r(運動)	
録画モード	--	
信号設定	音声:主+副	
その他の設定		
予約せず戻る		
予約する		

- 「見るだけ」か「録画」を選ぶ
- 放送種別を選ぶ
- チャンネルを選ぶ
- 曜日/日を選ぶ (日付指定(1カ月先まで) ↔ 毎日 ↔ 毎週(月~土) (青ボタンと赤ボタンでも切り換わります) 毎週(日)~毎週(土) ↔ 毎週(月~金))
- 開始・終了時刻を選ぶ
- 録画機器を選ぶ(詳しくはP.63、65ページ)
- 録画モードを選ぶ(詳しくはP.63、65ページ)
- 「二重音声」の設定内容を表示(二重音声の番組のみ有効)(変更は信号設定P.67ページ)
- 「マルチビュー録画」「サイドカット」などの設定を変更するとき(P.67ページ)

② 「予約する」を選び、決定を押す



信号設定
その他の設定
予約せず戻る
予約する

- 確認画面(またはエラー画面)が出た場合には、表示内容を確認し操作してください。
- タイマー予約時の「再送信」は録画機器がタイマー予約状態にならなかった場合に、行ってください。

●暗証番号入力画面が表示された場合は暗証番号を入力してください。(P.76)

変更や取り消したい項目を選び、決定を押す



予約	探して毎回★
CS1 12月12日(水) 777 8:15-10:55	○○○ボランテア WPKサッカーボランテア
CS2 12月12日(水) 10:15-10:45	CGアニメーションコンテ スタ・開演
BS 12月12日(水) 9:03-9:55	WPKワールド大会 予選 高津
BS 12月12日(水) 8:15-9:55	WPKエアリアル大会 名場 前・珍場面
CS1 12月12日(水) 10:30-10:55	○○○ドキュメント 開演 いたがの○○○

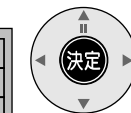

予約内容や実行結果をパネル表示

設定変更 取り消し
例: 実行前の予約を選んだとき

- 実行前の予約は「設定変更」「取り消し」を選んで決定すると、予約の変更や取り消しができます。(変更時は画面上で内容を修正してから「修正する」を選び決定すると、変更内容が確定します)「タイマー予約」の変更、取り消しは録画機器側でも行ってください。
- 実行中の予約は実行を中止するときは本体の電源ボタンを押してください。
- 実行済みの予約は「履歴削除」を選んで決定すると、一覧から削除ができます。

- 予約の状態をアイコン表示(詳しくはP.114)
- 実行前の予約と実行済みの予約が、それぞれ50件、最大で100件まで表示されます。
- 予約一覧で赤ボタンを押すと、探して毎回予約一覧が表示されます。探して毎回予約(詳しくはP.62)

■番組表で予約済みの番組を選んで決定を押しても「設定変更」「予約削除」を選べます。

各項目ごとに、設定する



録画・視聴設定	
番組追従	する しない
マルチビュー録画	オフ オン

- 放送時間が変わったときに、予約も自動で変更したいとき→「する」(詳しくはP.67)
- ※「タイマー予約」「時間指定予約」時は動きません。
- マルチビュー番組のとき(詳しくはP.67)
 - すべての信号を録画する→「オン」
 - 設定した信号のみを録画する→「オフ」(i.LINK対応機器のみ)

(戻る) で1つ前の画面、(元の画面) でテレビ放送の画面に戻る

●日時を指定して予約する / 取り消し・確認・変更 / 事前設定

データ放送を見る

■データ放送の番組では…

- 画面に表示される説明に従い操作すると、いろいろな情報を見ることができます。

データ放送のある番組かを確認する

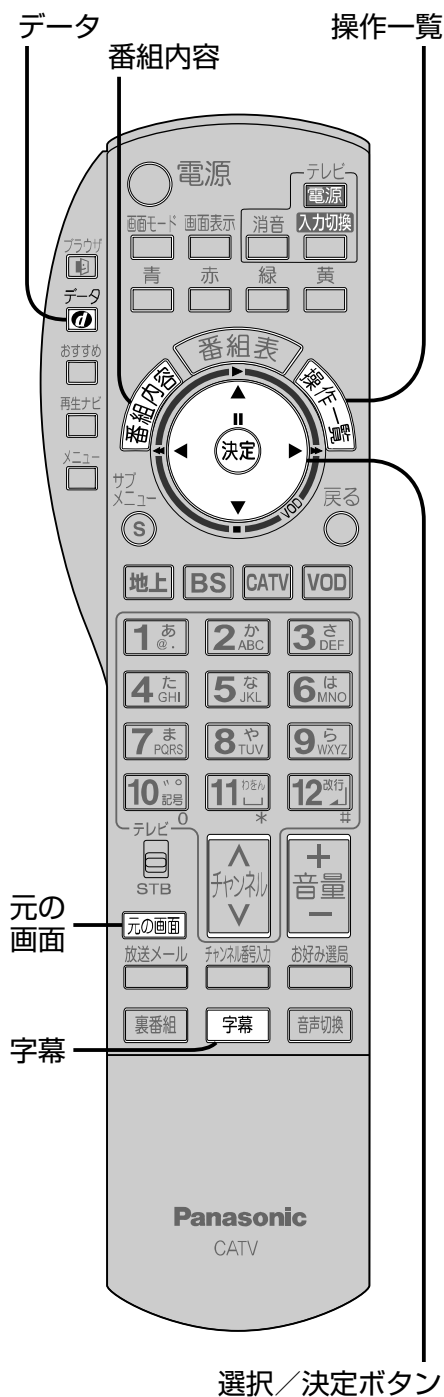

データ放送を見る

- 独立したデータ放送は、選局操作により、ご覧いただけます。

デジタル放送を見ているときに…

「番組内容」を押す



- 下記のアイコンが表示された番組はデータ放送があります。(アイコンが表示されない番組もあります)



- 確認したら、再度「番組内容」を押す。(データ放送を見る場合は、押して元の画面にしてから、下記の操作をご覧ください。)

1 データボタンを押す

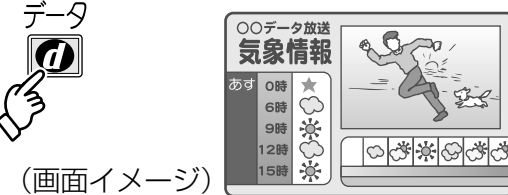

- 情報が多ときは、表示に時間がかかります。

2 見たい項目を選び、決定を押す

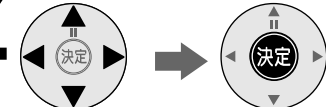

- 番組によりカラーボタンなどを使った専用の選択画面や数字入力画面が表示されます。その指示に従ってください。
- お好みページへの登録の案内が出ることがあります。(使い方は86ページ)

■デジタル放送に戻るときは

- 「元の画面」を押す。

お知らせ

- データ放送では、本機に接続の電話回線で通信を行う場合があります。通信中は電源ボタン以外は操作できなくなる場合があります。
- 本機が電話回線を使用中(TELランプが点灯14ページ)には、同じ回線に接続した電話機などは使用できません。

字幕、文字スーパー

もっとデジタル放送を楽しむ

文字スーパーとは…

- 文字スーパーは、視聴者にお知らせしたいことを、番組放送中の画面上に文字で表示します。

字幕や文字スーパーを表示する

- 字幕
- 字幕言語
- 文字スーパー
- 文字スーパー言語

1 「操作一覧」を押す



2 「設定する」を選び、決定を押す

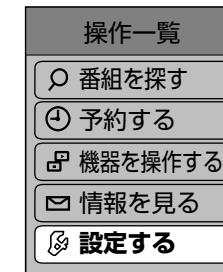
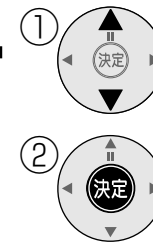

3 「システム設定」を選び、決定押す

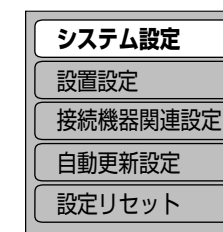

4 「字幕の設定」を選び、決定を押す

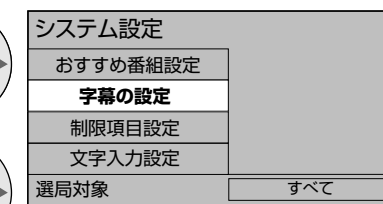

5 各項目ごとに、設定する

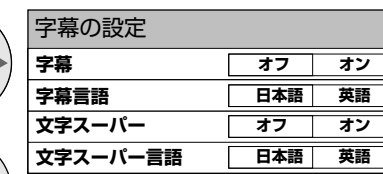

字幕の「オフ」「オン」は「字幕」でも可能です。

- 字幕のオフ/オン
- 字幕の言語
- 文字スーパーのオフ/オン
- 文字スーパーの言語

- 強制的に表示される字幕や文字スーパーなど、設定しても番組によって無効になる場合があります。

(戻るで1つ前の画面、元の画面でテレビ放送の画面に戻る)

●字幕、文字スーパー
●データ放送を見る

選局対象

1 「操作一覧」を押す 2 「設定する」を選び、決定を押す

3 「システム設定」を選び、決定を押す

4 「選局対象」を選び、設定する

↑チャンネル
↓ (チャンネルボタン)
を押して
順送りできる
チャンネルを
選ぶ
選局対象

- お好み** リモコンの **1** あ ~ **12** に設定されているチャンネルと、チャンネル設定 (p.24ページ) で設定した13~36までのチャンネル。
- テレビ** テレビ放送(映像+音声)のチャンネルのみ。
- ラジオ/データ** ラジオ放送(音声のみ)とデータ放送のチャンネルのみ。
- すべて** 現在受信できる、すべてのチャンネル。

(戻る で1つ前の画面、元の画面 でテレビ放送の画面に戻る)

■ **お好み選局** で「お好み選局」チャンネルを設定するとき

➔ (1) 設定したいチャンネルを受信中に **お好み選局** を約3秒間押して「お好み設定」画面にする。

お好み設定 BS								
1 / 3ページ			2 / 3ページ			3 / 3ページ		
1) 101	2) 102	3) 103	1) 300	2) 320	1) 2910	3) 333		
4) 141	5) 151	6) 161	4) 744	5) 755	6) 766	4) 5) 6)		
7) 171	8) 181	9) 191	7) 777	8) 780	9) 791	7) 8) 9) 999		
10) 200	11) 211	12) 222	10) 800	11) 333	12) 633	10) 11) 12)		

お好み設定画面

(2) ▲▼◀▶ で画面上のボタンを選び、決定ボタンを押す。
(受信中のチャンネルが選んだボタンに登録されます。)

● 設定したチャンネルを削除するとき
➔ ▲▼◀▶ で選んだ **お好み選局** を1秒以上押す。

ダウンロード予約

デジタル放送を
見るときの設定

1 「操作一覧」を押す

ダウンロードについて
●ご加入のケーブルテレビ局からの情報を本機に取り込むことにより、本機の制御プログラムを最新のものに書き換えます。

2 「設定する」を選び、決定を押す

3 「自動更新設定」を選び、決定を押す

4 「ダウンロード予約」で、「自動」か「手動」を選ぶ

ご加入のケーブルテレビ局から送られる新しい情報の
ダウンロード
方法を選ぶ
ダウンロード予約

- 自動** 通常は「自動」をおすすめします。
リモコンで電源「切」時に情報が届いた場合は、自動的にダウンロードを実行します。
- 手動** 情報が届いた場合は、メールで知らせる。
➔ メールを確認し、「ダウンロード予約」の「する」か「しない」を選ぶ。
(p.82ページ、「放送メール」手順①~②)

(戻る で1つ前の画面、元の画面 でテレビ放送の画面に戻る)

●ダウンロード予約
●選局対象

i.LINK機器からの制御信号を受け付けたり

出画時間を早くする(機能待機)

音声を切り換える

出画時間や音声の切り換えなど



1 「操作一覧」を押す



2 「設定する」を選び、決定を押す

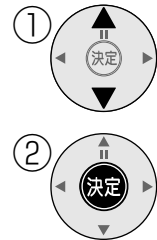

操作一覧	
	番組を探す
	予約する
	機器を操作する
	情報を見る
	設定する

3 「システム設定」を選び、決定を押す



システム設定	
	設定設定
	接続機器関連設定
	自動更新設定
	設定リセット

4 「機能待機」を選び、設定する

システム設定	
おすすめ番組設定	
字幕の設定	
制限項目設定	
文字入力設定	
選局対象	すべて
二重音声設定	主
タイトル表示	する しない
機能待機	する しない

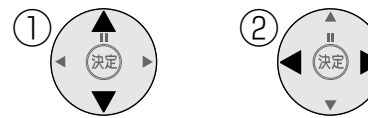

- する i.LINK機器からの制御信号を受け付けたり、出画時間を早くしたいとき
- しない 電源「切」時の消費電力を少なくしたいとき

お知らせ

●機能待機を「する」に設定すると、出画時間は早くなりますが、約7 Wの電力を消費します。

音声切換 押すたびに切り換わる

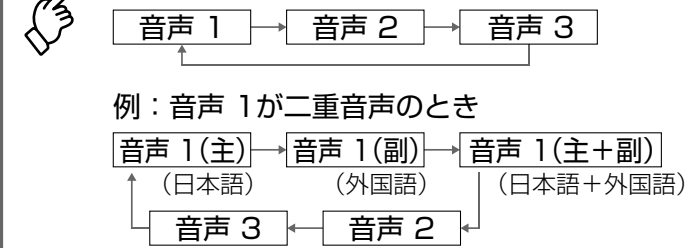

お知らせ

- 放送によっては、「主」で外国語、「副」で日本語の場合があります。
- ビデオを見ているときは、ビデオ側で切り換えてください。
- 切り換えた音声が有料の場合もあります。

1 「操作一覧」を押す



2 「設定する」を選び、決定を押す

操作一覧	
	番組を探す
	予約する
	機器を操作する
	情報を見る
	設定する

3 「システム設定」を選び、決定を押す

システム設定	
	設定設定
	接続機器関連設定
	自動更新設定
	設定リセット

4 「二重音声設定」を選び、設定する

システム設定	
おすすめ番組設定	
字幕の設定	
制限項目設定	
文字入力設定	
選局対象	すべて
二重音声設定	主
タイトル表示	する しない
機能待機	する しない

お知らせ

●電源「切」したときや、チャンネルを切り換えて放送が二重音声の場合、上記で設定した音声になります。(戻るで1つ前の画面、元の画面でテレビ放送の画面に戻る)

●音声を切り換える
●出画時間を早くする

視聴制限

■視聴制限とは…

- 年齢や購入金額の上限を設定できます。
- 上限を超える番組は暗証番号の入力が必要です。
- 年齢制限を超える番組は番組表などで「…」と表示します。

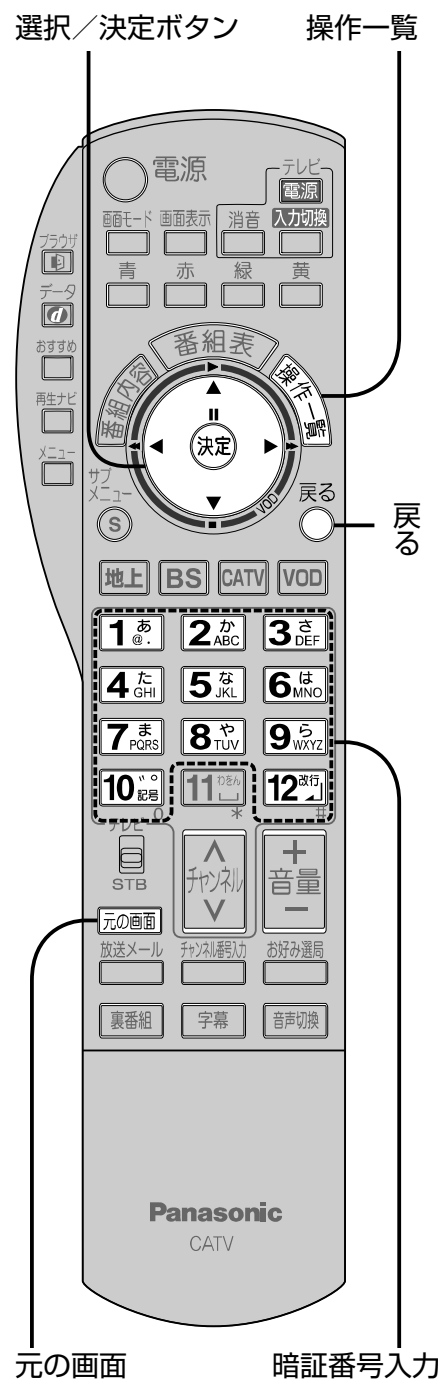

1 「操作一覧」を押す



2 「設定する」を選び、決定を押す



操作一覧	
🔍	番組を探す
🕒	予約する
🔧	機器を操作する
📧	情報を見る
⚙️	設定する

3 「システム設定」を選び、決定を押す



システム設定	
⚙️	設定設定
🔌	接続機器関連設定
🔄	自動更新設定
🔄	設定リセット

4 「制限項目設定」を選び、決定を押す



システム設定	
🔍	おすすめ番組設定
📄	字幕の設定
🔒	制限項目設定
🔤	文字入力設定
👤	選局対象
👤	すべて

5 画面上的指示に従って暗証番号を4桁で入力する

1 あ. ~ 10 記号

- 初めて入力するときは
→番号を2回入力し、登録する。
番号は必ずメモしてください。

(右ページの選択へ続く [戻る])

- 入力が無いと約10秒後「システム設定」の画面に戻ります。

視聴できる 年齢を 制限する

視聴可能年齢

「視聴可能年齢」を選び、年齢の上限を設定する

制限項目設定	
👤	視聴可能年齢
💰	番組限度額
🕒	ブラウザ制限
🔌	制限解除有効期限
📺	チャンネルスキップ設定
🔒	暗証番号変更
🗑️	暗証番号削除

- 制限できる年齢は以下の通りです。
→「4才」～「19才」(1才単位)、
「無制限(工場出荷時)」

「番組限度額」を選び、金額の上限を設定する

制限項目設定	
👤	視聴可能年齢
💰	番組限度額
🕒	ブラウザ制限
🔌	制限解除有効期限
📺	チャンネルスキップ設定
🔒	暗証番号変更
🗑️	暗証番号削除

- 制限できる金額は以下の通りです。
→「100円」「500円」「1,000円」「1,500円」「2,000円」「2,500円」「3,000円」「無制限(工場出荷時)」

① 「暗証番号変更」を選び、決定を押す

制限項目設定	
👤	視聴可能年齢
💰	番組限度額
🕒	ブラウザ制限
🔌	制限解除有効期限
📺	チャンネルスキップ設定
🔒	暗証番号変更
🗑️	暗証番号削除

② 新しい暗証番号を4桁で入力する

暗証番号変更	
1 あ.	暗証番号変更
10 記号	暗証番号を変更します。 暗証番号を入力してください。

- 入力が無いと約10秒後「制限項目設定」の画面に戻ります。

③ 画面上の指示に従って再度、暗証番号を4桁で入力する

- 忘れないように、メモしてください。

有料番組のとき 1番組の 購入金額を 制限する

一番組限度額

制限を超える 番組を見るときの 暗証番号を 変更する

暗証番号変更

暗証番号を 取り消す

暗証番号削除

① 「暗証番号削除」を選び、決定を押す

制限項目設定	
👤	視聴可能年齢
💰	番組限度額
🕒	ブラウザ制限
🔌	制限解除有効期限
📺	チャンネルスキップ設定
🔒	暗証番号変更
🗑️	暗証番号削除

② 「はい」を選び、決定を押す

暗証番号削除	
👤	暗証番号削除
🗑️	暗証番号を削除します。よろしいですか？
👤	はい
👤	いいえ

- 視聴制限は、無効になります。

([戻る] で1つ前の画面、 [元の画面] でテレビ放送の画面に戻る)

※チャンネルスキップ設定の説明は次のページへ続く [戻る]

視聴制限/タイトル表示/前面パネル輝度

チャンネルスキップ設定
タイトル表示
前面パネル輝度

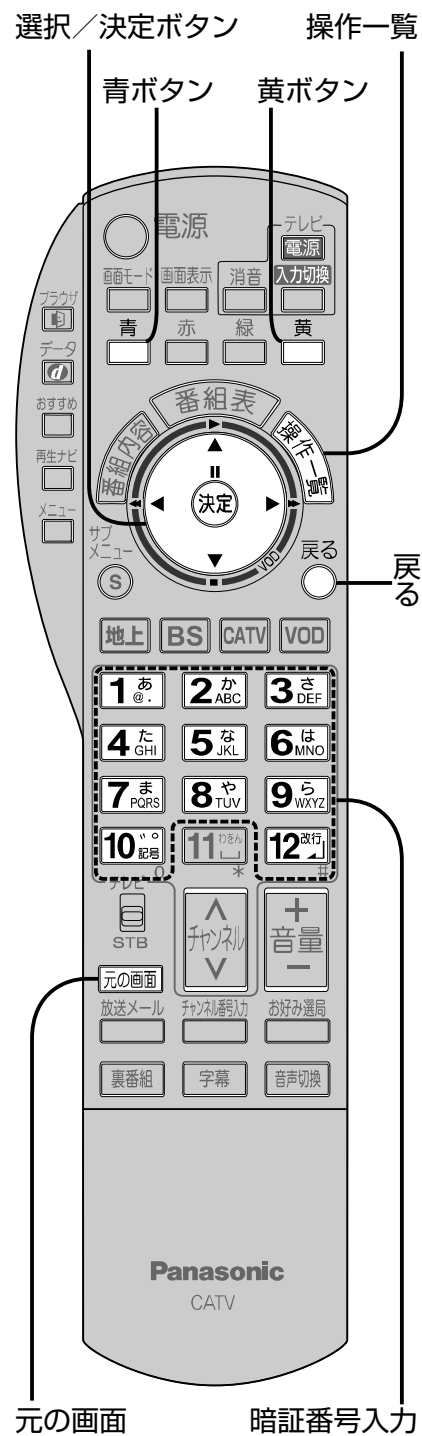

1 「操作一覧」を押す



2 「設定する」を選び、決定を押す



操作一覧	
🔍	番組を探す
🕒	予約する
🔧	機器を操作する
📄	情報を見る
⚙️	設定する

3 「システム設定」を選び、決定を押す



システム設定	
⚙️	設定設定
🔗	接続機器関連設定
🔄	自動更新設定
🔄	設定リセット

(右ページの選択へ続く 76)

視聴できる
チャンネルを
制限する

チャンネル
スキップ設定

番組タイトルの
表示を消す
タイトル表示

本体前面の
表示窓(蛍光表
示管)の明るさ
を切り換える
前面パネル輝度

① 「制限項目設定」を選び、決定を押す

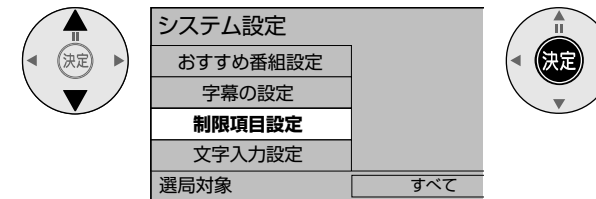

- 暗証番号入力画面が表示されます。暗証番号を入力してください。(76ページ)

② 「チャンネルスキップ設定」を選び、決定を押す

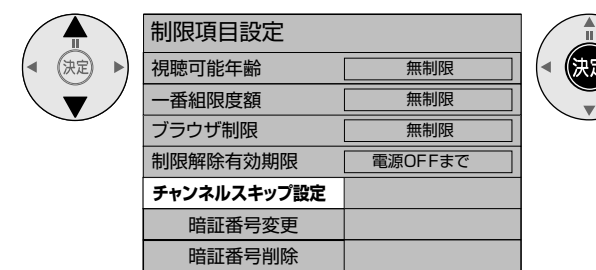

③ 制限するチャンネルを選び、決定を押す



- スキップ設定したチャンネルは選局できなくなります。(番組表にも表示しません)
- スキップ設定したチャンネルを選び、決定を押すと、スキップ設定を解除します。
- **青** ボタンでチャンネルスキップ設定を一時解除します。(電源を「切」「入」すると制限状態に戻ります。)
- **黄** ボタンでスキップチャンネルのみの表示に切り換わります。

「タイトル表示」を選び、設定する



- 「しない」に設定すると、チャンネルを切り換えても右上に番組タイトル情報などを表示しません。(チャンネルは表示します。)再度、表示させる場合は設定を「する」に戻してください。
- 「しない」に設定しても、画面表示ボタンを押したときは、タイトル表示します。

「前面パネル輝度」を選び、設定する



- 前面表示窓(蛍光表示管)の明るさを「明るい」と「暗い」の2段階に切り換えることができます。
- 出荷時は「明」に設定されています。

(戻る で1つ前の画面、元の画面 でテレビ放送の画面に戻る)

● 視聴制限

● タイトル表示 / 前面パネル輝度

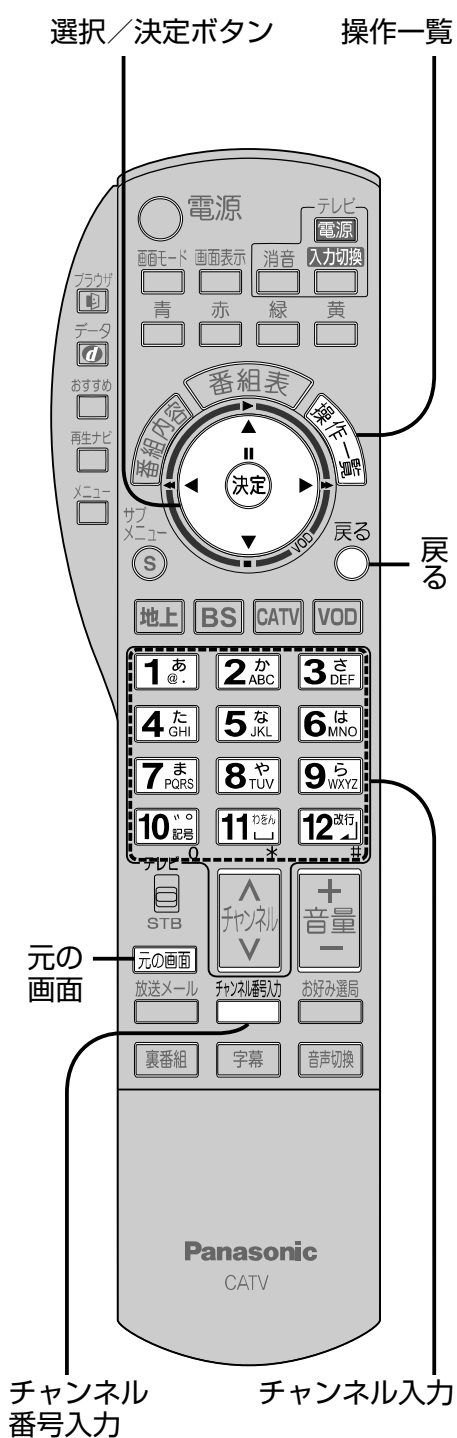

選局時の入力方式を設定する

選局入力方式

1 「操作一覧」を押す



2 「設定する」を選び、決定を押す



操作一覧	
🔍	番組を探す
🕒	予約する
🔧	機器を操作する
📧	情報を見る
⚙️	設定する

3 「システム設定」を選び、決定を押す

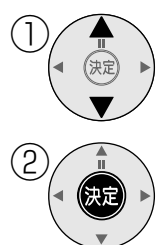

システム設定	
⚙️	設定設定
🔌	接続機器関連設定
🔄	自動更新設定
🔄	設定リセット

4 「選局入力方式」を選び、設定する

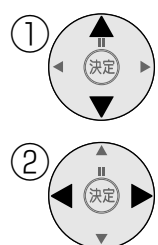

🔊	二重音声設定	主
📄	タイトル表示	する しない
🕒	機能待機	する しない
📺	前面パネル輝度	明 暗
📶	選局入力方式	3桁入力

3桁入力

数字ボタンを3度押して、3桁のチャンネル番号を入力すると、そのチャンネルに切り換わります

プリセット

数字ボタンを1度押すと、24、26ページで設定したチャンネルに切り換わります

(詳しくは右ページ)

3桁入力に設定した場合

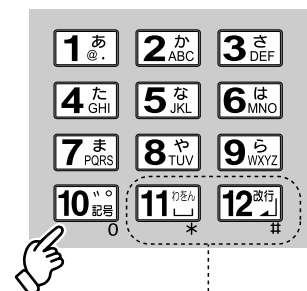

1あ ~ 10記で、3桁の番号を入力すると、そのチャンネルに切り換わります

例:「101」チャンネルと入力の場合

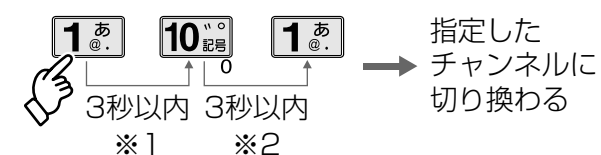

入力パネルの表示中は
11不使用 12一文字削除
※それ以外のときはボタンに設定したチャンネルを選局 (プリセット選局)

※1: 3秒以上経つと、押したボタンに設定したチャンネルに切り換わります。(上記の場合は 1あ に設定したチャンネル)

※2: 3秒以上経つと、3桁の番号が「010」のチャンネルに切り換わります。

プリセットに設定した場合

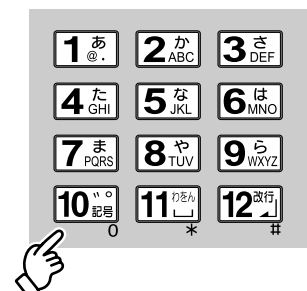

1あ ~ 12記を、1度押すと、

そのボタンに設定したチャンネルに切り換わります (チャンネル設定 24、26ページ)

■一時的に3桁のチャンネル番号を入力して選局したいときは…

①入力パネルを出す ②3桁の番号を入力する(例:「101」チャンネル)

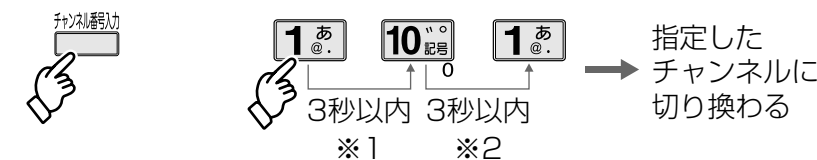

■3桁入力時に同じチャンネル番号の放送が複数あるときは下図のような選択パネルを表示します。

LOGO	地上D101
LOGO	BS 101
LOGO	C 101

▼▲で見たい放送を選んで、決定ボタンを押す

いろいろな情報を見る

放送メール

購入記録

購入記録送信結果

ご加入のケーブルテレビ局からのお知らせや役立つ情報の表示

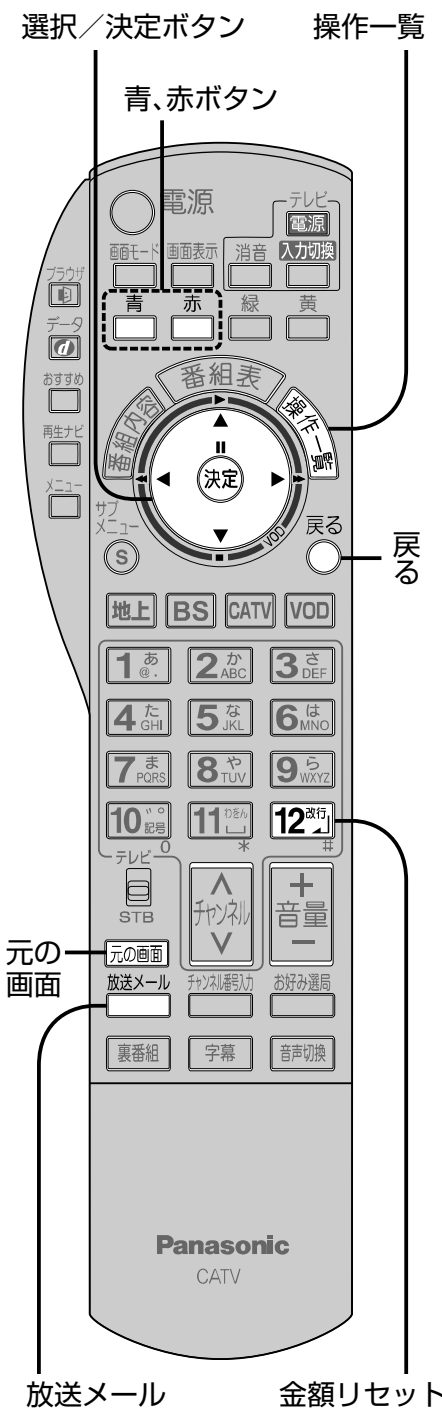

1 「操作一覧」を押す



- 操作一覧**
- 番組を探す
 - 予約する
 - 機器を操作する
 - 情報を見る
 - 設定する

2 「情報を見る」を選び、決定を押す



- 操作一覧**
- 番組を探す
 - 予約する
 - 機器を操作する
 - 情報を見る**
 - 設定する

(右ページの選択へ続く)

お知らせや情報を見る

放送メール

- インターネットメールではありません。
- ご加入のケーブルテレビ局のサービス内容により表示が異なります。

購入した有料番組を確認する

購入記録

- ご加入のケーブルテレビ局のサービス内容により表示が異なります。

PPVの購入記録、データ放送での送信記録などを確認する

購入記録送信結果

① 「放送メール」を選び、決定を押す

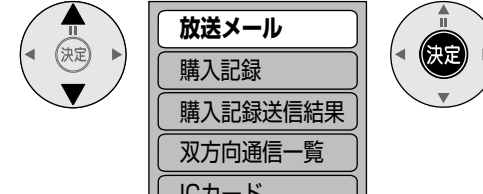

- 放送メールには、ご加入のケーブルテレビ局からのお知らせ(最大31通まで保存)や、本機の機能向上のためのダウンロード情報(最新の1通のみ保存)などがあります。

② 確認したいメールを選び、決定を押す



未読、既読を表示 最新の31通を保存

- ICカードが挿入されていないと、メールを受信できない場合があります。

メールの内容を表示します

- メールの内容に合わせて、ボタンが表示されることがあります。選んで決定すると、関連画面を表示します。

- 放送メールの表示は でも可能です。

「購入記録」を選び、決定を押す

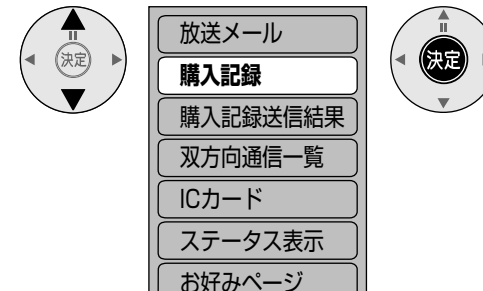

- 表示される金額は参考金額です。価格改定などにより、請求金額とは異なる場合があります。

購入した番組を表示します

12月12日(水)からの累計金額		3800円	累計金額
CS1 777	12月12日(水) 9:15-10:05	ココロランティア W杯サッカーボランティア	1000円
CS2 105	12月13日(木) 10:15-10:45	CGアニメーションコンテスト 贈答券	500円
BS 101	12月14日(金) 9:00-9:55	W杯モーグル大会 予選放送権	300円
BS 155	12月15日(土) 9:15-9:55	W杯エアリアル大会 名場面・珍場面	500円

最新の50番組を表示

- 累計金額をリセットする(0円に戻す)には
➔ (1) **12** を押して、リセット画面を表示する。
(2) **◀▶** で「はい」を選び、決定ボタンを押す。
●リセットされた項目は、うすい文字で表示します。

「購入記録送信結果」を選び、決定を押す

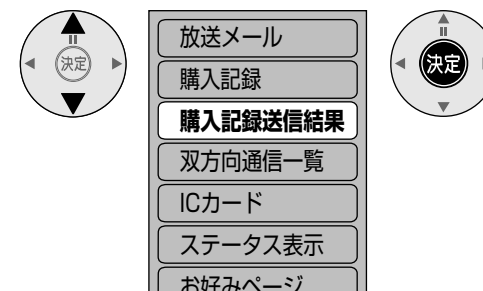

でB-CAS でC-CASの結果を表示

最新の送信記録を表示します

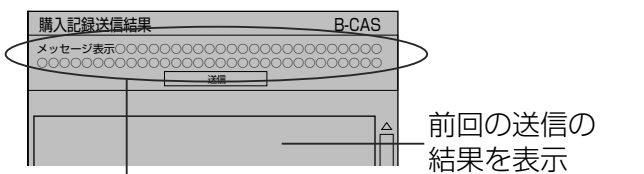

- 現在の送信状況
- 前回の送信結果で再送信が可能であれば、その旨表示します。このときは決定ボタンを押すと再送信します。
- 通常は自動送信します。

(で1つ前の画面、 でテレビ放送の画面に戻る)

●いろいろな情報を見る

いろいろな情報を見る

〔双方向通信一覧〕

〔ICカード〕

〔ステータス表示〕

〔ステータス一覧〕

ご加入のケーブルテレビ局からのお知らせや役立つ情報の表示

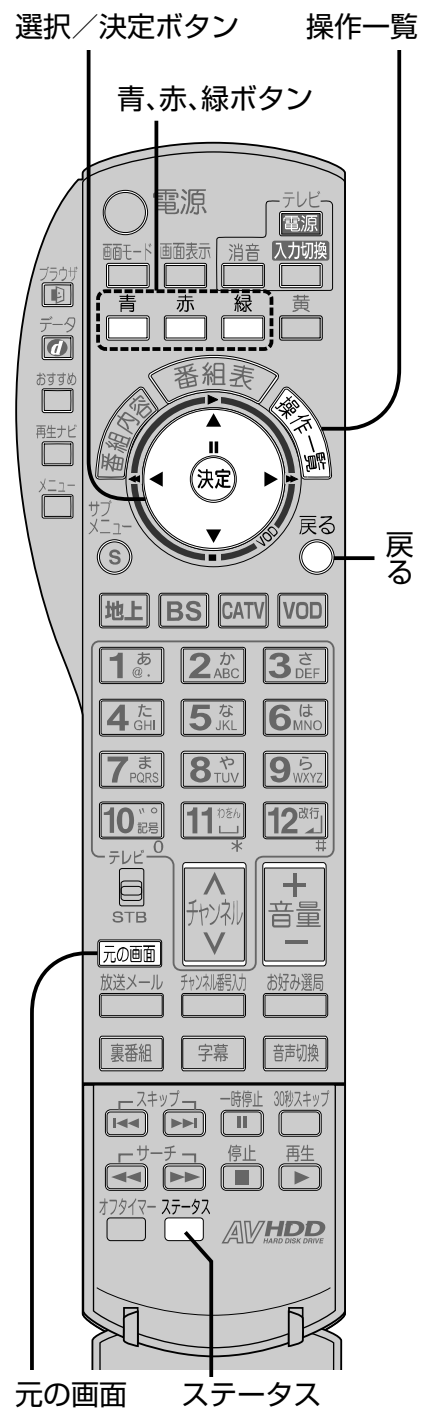

1 「操作一覧」を押す



操作一覧	
	番組を探す
	予約する
	機器を操作する
	情報を見る
	設定する

2 「情報を見る」を選び、決定を押す



操作一覧	
	番組を探す
	予約する
	機器を操作する
	情報を見る
	設定する

(右ページの選択へ続く)

双方向通信の結果一覧を見る

双方向通信一覧

ICカードの番号などを見る

ICカード

本機に関する情報を見る

ステータス表示

「ステータス」を押す



●本機に関する情報ステータス一覧を表示します。

本機に関する情報を見る

ステータス一覧

「双方向通信一覧」を選び、決定を押す

	放送メール	
	購入記録	
	購入記録送信結果	
	双方向通信一覧	
	ICカード	
	ステータス表示	

一覧を表示します

双方向通信一覧	通信開始時刻	電話番号	エラーコード (通信失敗時に表示)
12月12日(水) 10:15	000-000-0000		
12月12日(水) 10:15	000-000-0000		
12月12日(水) 10:15	000-000-0000		
12月12日(水) 10:15	000-000-0000		
12月12日(水) 10:15	000-000-0000		
12月12日(水) 10:15	000-000-0000		

「ICカード」を選び、決定を押す

	放送メール	
	購入記録	
	購入記録送信結果	
	双方向通信一覧	
	ICカード	
	ステータス表示	

カードの状況を表示します

B-CASカード	
カード識別	M001
カードID	0000 0000 0000 0000
グループID	12345678901234567890

でC-CASカード でCATVの情報を表示。

「ステータス表示」を選び、決定を押す

	双方向通信一覧	
	ICカード	
	ステータス表示	
	お好みページ	
	ボード	

デコーダーIDなどの情報を表示します

ステータス表示	
デコーダーID	0000-0000
ステータス	0070-1010
	12345-67890
	12345-67890

でソフト情報 でルート証明書を表示。

(で1つ前の画面、 でテレビ放送の画面に戻る)

① ステータス一覧の1ページ目を表示します

ステータス一覧 1/3	
ステータス	0000-0000
C-CAS	0000 0001 0002 0003 0004
B-CAS	0000 0000 0000 0000 0000
STB-ID	0000-1111-2222

③ を押すとステータス一覧の3ページ目接続機器情報を表示します

ステータス一覧 3/3		
メーカー	松下	(107ページ)
リモコン種別	DVDレコーダー3	
外部入力	外部入力1	
i.LINK使用機器	HVR-HD250R オン	(99ページ)
	TZ-HDD250 オン	

② を押すとステータス一覧の2ページ目設定情報を表示します

ステータス一覧 2/3		
選局対象	すべて	(72ページ)
機能待機	する	(74ページ)
二重音声設定	主	(75ページ)
地域設定	大阪府	(29ページ)
郵便番号	571-8504	
接続テレビ	ワイド	(33ページ)
HDMI/D端子出力	1125i/D3	(34ページ)
チャンネルスキップ設定	設定あり	(79ページ)

● で1つ前のページに戻ります。

(でテレビ放送の画面に戻る)

● いろいろな情報を見る

いろいろな情報を見る

データ放送からの
お好みページ **ボード**

ご加入のケーブルテレビ局からのお知らせや役立つ情報の表示

データ放送の画面上で指示があつて操作したときに「お好みページ」が本機に登録されます。今後、そのようなデータ放送が徐々に開始されて行く予定です。(2007年7月現在)

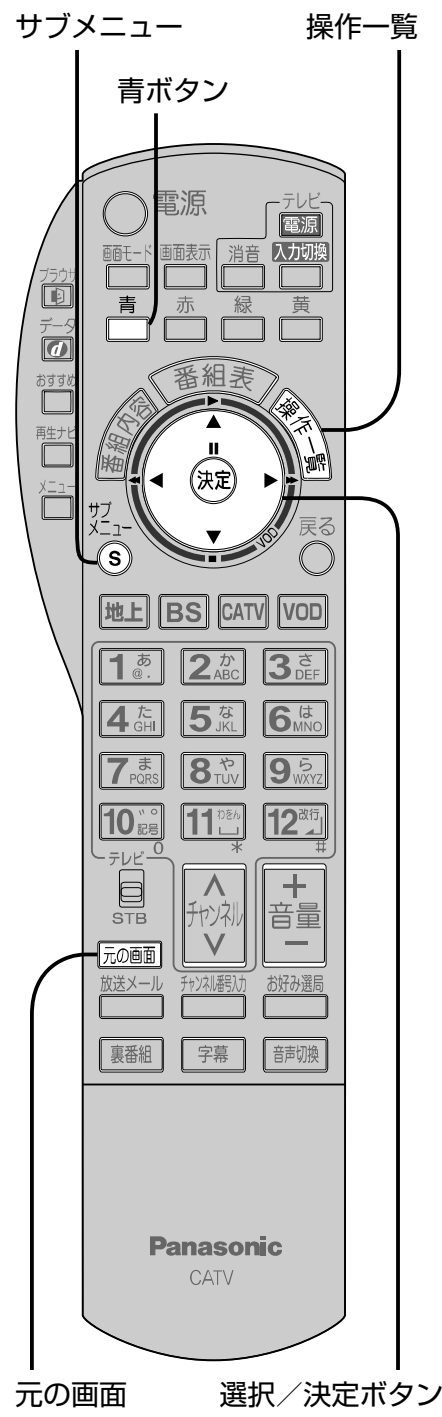

1 「操作一覧」を押す

2 「情報を見る」を選び、決定を押す

① ②

(右ページの選択へ続く)

操作一覧	
🔍	番組を探す
🕒	予約する
🔧	機器を操作する
📧	情報を見る
⚙️	設定する

データ放送からの
お好みページ
 ※ブラウザの「お好みページ」とは動作が異なります。

CSデジタル放送から送られる
情報を見る
ボード
 ※ご加入のケーブルテレビ局のサービス内容によっては、表示されない場合があります。

① 「お好みページ」を選び、決定を押す

② 実行したい「タイトル」を選び、決定を押す

③ 確認したい情報を選び、決定を押す

データの**お好みページ**を表示します

●「ブラウザ」になっているときは、青ボタンを押して「データ放送」に戻す

●登録されている内容に従った動作が行われます。例えば、

- 指定されたテレビ放送のチャンネルに切り換えます。
- ポータルサイトに似た画面でインターネットのページを表示します。(ブロードバンド環境の無い場合は動作しません)
- エラーメッセージが表示された場合は122ページを参照ください。

■お好みページの削除

- 手順②で「サブメニュー」を押す。
- 「削除」を選び、決定ボタンを押す。

■お好みページの自動削除

- データ放送からの指示で自動的に削除させる場合

- 手順②で「サブメニュー」を押す。
- 「削除許可設定」の項目を選び、設定を「許可」に変える。
- 「更新」を選び、決定ボタンを押す。

内容を表示します

(戻るで1つ前の画面、元の画面でテレビ放送の画面に戻る)

●いろいろな情報を見る

ブラウザを動かしてみよう

ご加入のケーブルテレビ局のサービス内容により異なる場合があります。
ご加入のケーブルテレビ局にご確認ください。

●接続と設定はお済みですか？
(P.22,38~41ページ)
まず ※ご加入のケーブルテレビ局のサービス内容により利用できない場合があります。

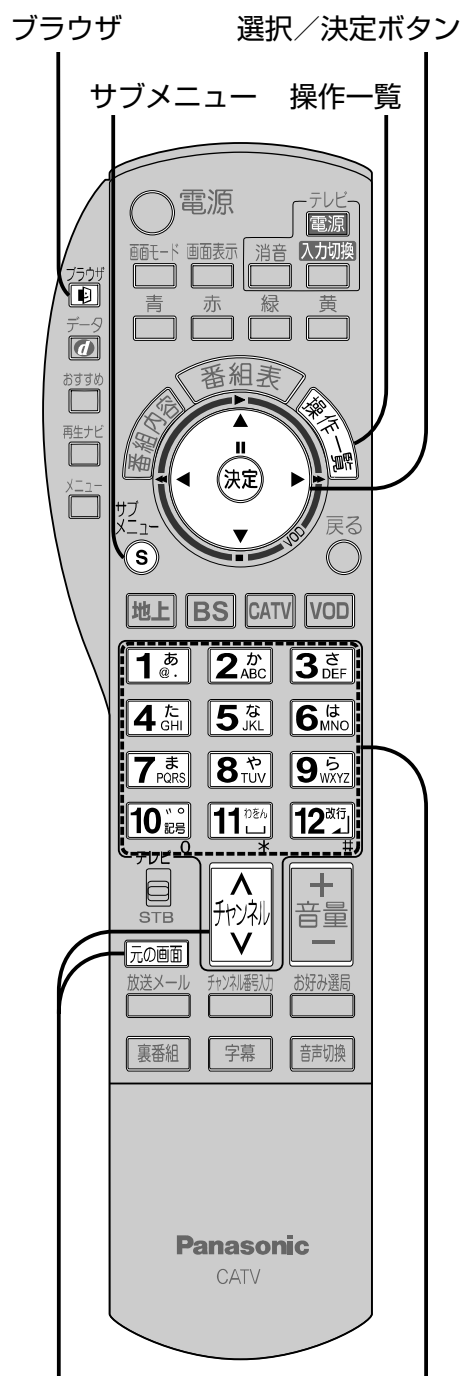

ブラウザ(ポータルサイト)画面にする

1 「ブラウザ」を押す



- 押すと、ポータルサイト画面に切り換わります。
- ポータルサイトは、ご加入のケーブルテレビ局により異なります。

2 見たい項目を選び、決定を押す

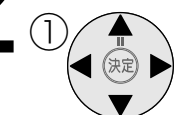

①と②を繰り返して、見たい情報へ。



■ポータルサイトに戻るとき → ブラウザを押す

3 ブラウザを終了するとき



●「↑」「↓」を押しても終了します。(テレビ画面に戻る)

■初めてお使いになるときは…

1. 端末情報送信の画面を表示します。
2. 画面の指示に従って、端末情報を送信してください。

- 端末情報とは、郵便番号や端末の識別ID(本機にあらかじめ組み込まれた番号)などのブラウザの通信制御に必要な情報のことです。
- 端末情報を送信しないと、ブラウザ機能の一部が使えません。
- 一度送信を行うと、次回から送信画面は表示されませんが、郵便番号が正しくない場合や長期間ポータルサイトを使用しなかった場合は、再び送信画面が表示されることがあります。

お知らせ

- 天災やシステム障害その他の事由により、ポータルサイトのコンテンツを表示できない場合がありますので、あらかじめご了承ください。
- ポータルサイトの利用条件については、別途、ポータルサイトにてご確認ください。

ブラウザの終了 アドレスの入力

まず、ブラウザを動かしてみよう

便利な「ネット操作」パネルを使う

ホームページを見ているときに

① **ネット操作** を押す ●押すと、パネルを表示します。(もう一度 **ネット操作** を押すと消えます)

② 項目を選び、決定を押す



1つ前のページへ
1つ先のページへ
中止
更新
ホーム
お好みページ
ツール
アドレス入力

アドレスを入力してホームページを見る

① 上記の「ネット操作」パネルから
▶で「ツール」を選び、決定ボタンを押す

② ▼で「アドレス入力」を選び、決定ボタンを押す



●アドレス入力画面

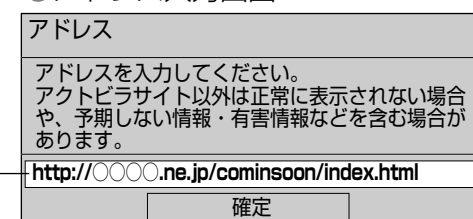

③ アドレス(URL)を入力する
●文字の入力方法は(P.92~95ページ)

④ 「確定」を選び、決定ボタンを押す

アドレス(URL)

お知らせ

- ご加入のケーブルテレビ局指定のコンテンツ以外の一般のインターネットホームページは、本機では正確に表示されない場合があります。また、予期しない情報や有害な情報が含まれている場合もあります。
- クレジットカードの番号や氏名などの個人情報を入力するときは、そのページの提供者が信用できるかどうか十分注意してください。
- 本機能はご加入のケーブルテレビ局のサービス内容により使用できない場合があります。

■ご加入のケーブルテレビ局指定のコンテンツのみを見るようにするには

- (1) 元の画面を押して、テレビ放送の画面にする。
- (2) 操作一覧ボタンを押して、▼で「設定する」を選び、決定ボタンを押す。
- (3) ▼で「システム設定」を選び、決定ボタンを押す。
- (4) ▼で「制限項目設定」を選び、決定ボタンを押す。
- (5) 暗証番号を入力する。(P.76ページ)
- (6) ▼で「ブラウザ制限」を選び、◀▶で設定を選ぶ。

アドレス入力制限 ご加入のケーブルテレビ局指定のコンテンツ以外は暗証番号の入力が必要

すべて制限 無制限 ブラウザボタンを押したときに暗証番号の入力が必要
制限なし(暗証番号の入力が不要)

■ホームページへの情報登録についてのご注意

ブラウザを使ってホームページに登録した情報は、そのホームページのサーバーに登録されます。ご加入のケーブルテレビ局への返却などで本機のご使用を中止される場合は、登録時の規約などに従って、必ず登録情報の消去を行ってください。

●ブラウザを動かしてみよう

「お好みページ」を使う

お気に入りの
ホームページを登録する

●今見ているホームページを「お好みページ」に登録して、簡単に呼び出すことができます。

サブメニュー 選択/決定ボタン

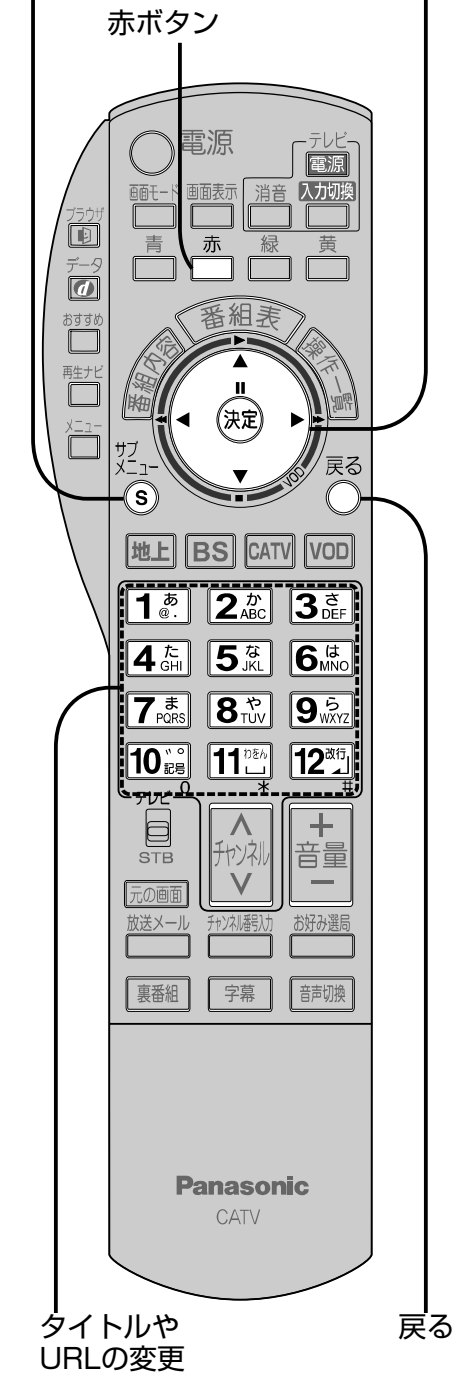

「お好みページ」へ登録する

- 1 ホームページを見ているときに「サブメニュー」を押す
- 2 「お好みページ」を選び、決定を押す
- 3 「追加」を選び、決定を押す
- 4 「確認」を選び、決定を押す

- 登録した「お好みページ」を見るときは
ホームページを見ているときに、上記の手順1、2でお好みページ画面を出し、▲▼でいたいタイトルを選び、決定する
- 「お好みページ」の編集(削除や変更)をしたいときは
上記の手順3で「編集」を選び、決定する

(詳しくは、右ページへ)

お知らせ

- 「お好みページ」の登録は、20件までです。手順3で「これ以上登録できません」と表示されたら、「編集」を選び決定ボタンを押して、不要な「お好みページ」を削除してください。

「お好みページ」に登録した ホームページを見る／「お好みページ」の編集

左ページの手順3の画面で、
見たい「タイトル」を選び、決定を押す

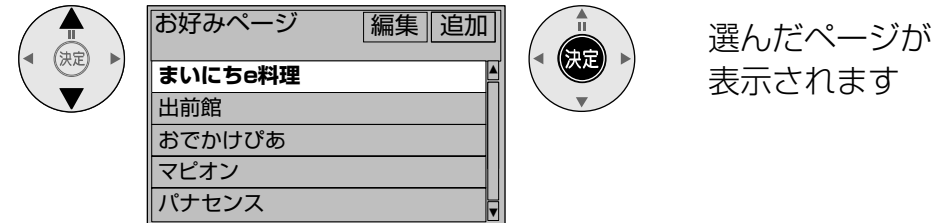

お知らせ

- 「お好みページ」に登録したホームページが、提供者の都合により無くなったり、アドレスが変更になった場合には、そのページは表示できません。

左ページの手順3で「編集」を選び決定し、

① 削除や変更したい「タイトル」を選び、サブメニューボタンを押す

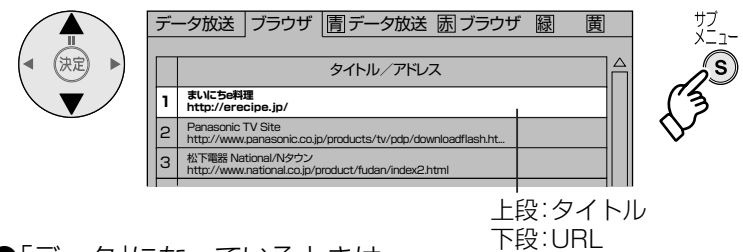

- 「データ」になっているときは、
□ (赤ボタン)を押して「ブラウザ」に戻す。
- ② 「タイトル」または「URL」を選び、文字を変更する
(例) ●元のタイトルを削除して、新しいタイトルを入力する。
●文字の入力方法は (p.92~95ページ)
- 画面キーボードが表示されたときは、
□ (赤ボタン)を押すと、下の項目へ移動します。

変更が終わったら、
③ 「更新」を選び、決定を押す

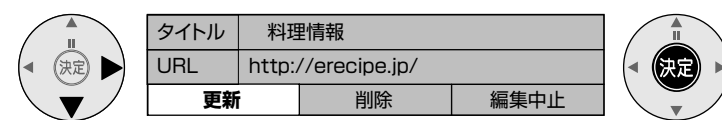

④ 確認画面で「はい」を選び、決定を押す

- 一覧に戻る。(ご確認ください)
- 確認したら戻るを押す。

「お好みページ」の編集

●「お好みページ」を使う

携帯電話(リモコン)方式で文字を入力する

ホームページ上で文字を入力するとき

●リモコンの数字ボタンを使って、携帯電話と同じような操作で入力します。

文字入力方法を「リモコンボタン」にする

- ① [元の画面] を押して、テレビ放送の画面にする。
- ② [] を押す。
- ③ ▼で「設定する」を選び、決定ボタンを押す。
- ④ ▼で「システム設定」を選び、決定ボタンを押す。
- ⑤ ▼で「文字入力設定」を選び、決定ボタンを押す。
- ⑥ ▼で「入力方法」を選び、◀で「リモコンボタン」を選ぶ。

文字入力設定

入力方法	リモコンボタン	「リモコンボタン」にする
変換方式	通常方式	

└1文字の入力で変換候補を表示したいとき→「予測方式」 (終わったら [元の画面] を押す)

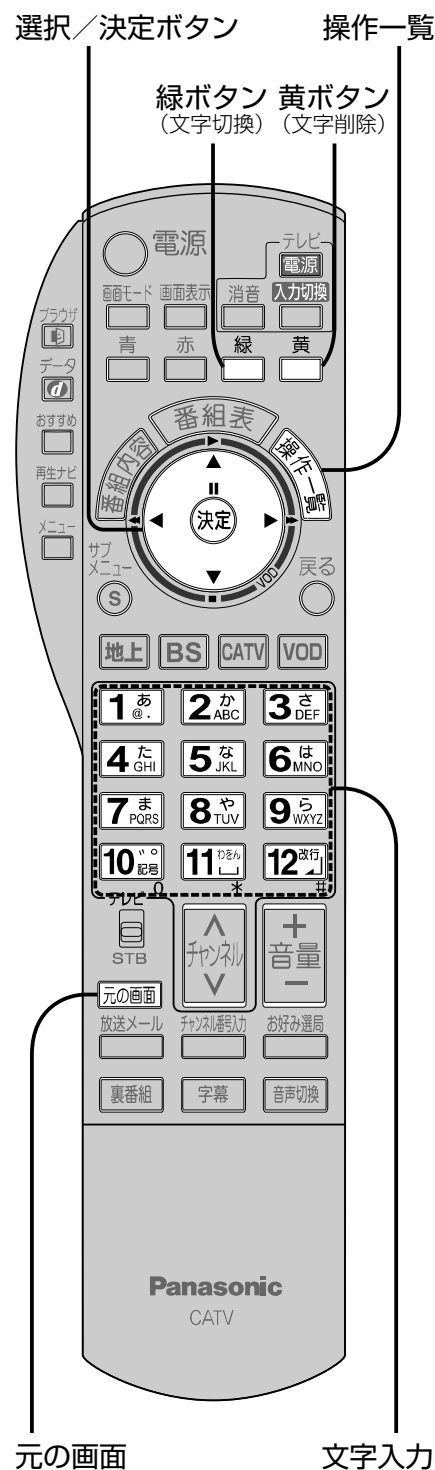

■文字入力欄にカーソルを移動させると、文字が入力できます。

1 入力モードを選び、決定を押す

① [] (緑) を押す

かな	選択中
カナ	●押すたびに切り換わる。
英数	●漢字を入力するときは「かな」を選ぶ。
数字	●入力欄の状況により、選択できる入力モードが制限される場合があります。(例: 英数と数字のみ)

② [決定] を押す

2 文字を入力する

例: 「えいが」と入力するとき

① [1] (4回) を押す → カーソルが「え」に移動

② [1] (2回) を押す → カーソルが「い」に移動

③ [2] (1回) を押す → カーソルが「か」に移動

④ [10] を押す → 「えいが」が入力

●入力文字一覧表をご覧ください。(右ページ)

3 漢字に変換しないときは (手順4へ)

漢字に変換するとき

●変換したい漢字が出るまで押す。

栄華
映画
英が
エイが
エイガ

4 決定を押す

●カーソル文字が追加される位置を示す

●続けて文字を入力するときは、手順1から、くり返す。

映画

リモコンボタンでの入力文字一覧表

入力モードボタン	かな	カナ	英数	数字
1あ	あいうえおあいうえお	アイウエオアイウエオ	@ . / : - _ 1	1
2か	かきくけこ	カキクケコ	a b c A B C 2	2
3さ	さしすせそ	サシスセソ	d e f D E F 3	3
4た	たちつてと	タチツテト	g h i G H I 4	4
5な	なにぬねの	ナニヌネノ	j k l J K L 5	5
6は	はひふへほ	ハヒフヘホ	m n o M N O 6	6
7ま	まみむめも	マミムメモ	p q r s P Q R S 7	7
8や	やゆよ	ヤユヨ	t u v T U V 8	8
9ら	らりるれろ	ラリルレロ	w x y z W X Y Z 9	9
10	、。?!・() 0	、。?!・() 0	、。?!・() & ¥ 0	0
11	わをんわ	ワヲンワ	スペース	*
12	改行	改行	改行	#

- ボタンを押すたびに、表の順に文字が変わります。(例: 「い」を入力するときは [1] を2回押す) 未確定の文字があるときに [12] を押すと、表の逆順で文字が変わります。
- 「英数」と「数字」は半角で入力されます。(▼を押すと全角に変換されるものもあります)
- 濁点や半濁点を入力するときは→文字に続けて [10] を押す。

こんなときは

■同じボタンで続けて入力するときは(例: 「あい」)

➡ [1] を押す → ▶でカーソルを右へ移動させる → [1] [1] と押す。

■文節を分けて変換するとき(例: 「えいが」の「えい」だけ変換)

➡ ① 「えいが」と入力して▼を押す。 [映画]

② ◀を押して「えい」だけを選ぶ。 [えいが]

③ ▼を押して変換する。 [映が]

■記号を入力するときは

➡ ① 「きごう」と入力する。

② 変換したい記号が出るまで▼を押す。

■「予測方式」のときは(例: 「テレビ」を入力するとき)

- ➡ ① [4] を4回押す。
- 本機が予測して変換できると、「て」で始まる言葉の候補を表示します。
 - うまく変換できないときは、[] (緑ボタン) で、一時的に通常方式に切り換えられます。
- ② ▼で「テレビ」を選び、決定ボタンを押す。

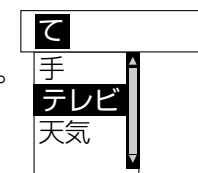

文字の追加や削除をしたいときは

- 文字を追加するときは ➡ ◀▶でカーソルを追加したい位置へ移動させる → 文字を入力する。
- 文字を削除するときは ➡ ◀▶でカーソルを消したい文字の位置へ移動させる → [] (黄ボタン) を押す。(カーソルの右の文字が削除されます。右に文字がない場合は、左の文字が削除されます)

●携帯電話(リモコン)方式で文字を入力する

画面キーボード方式で文字を入力する

ホームページ上で
文字を入力するとき

●画面上にキーボードを表示し、選択/決定ボタンを使って入力します。

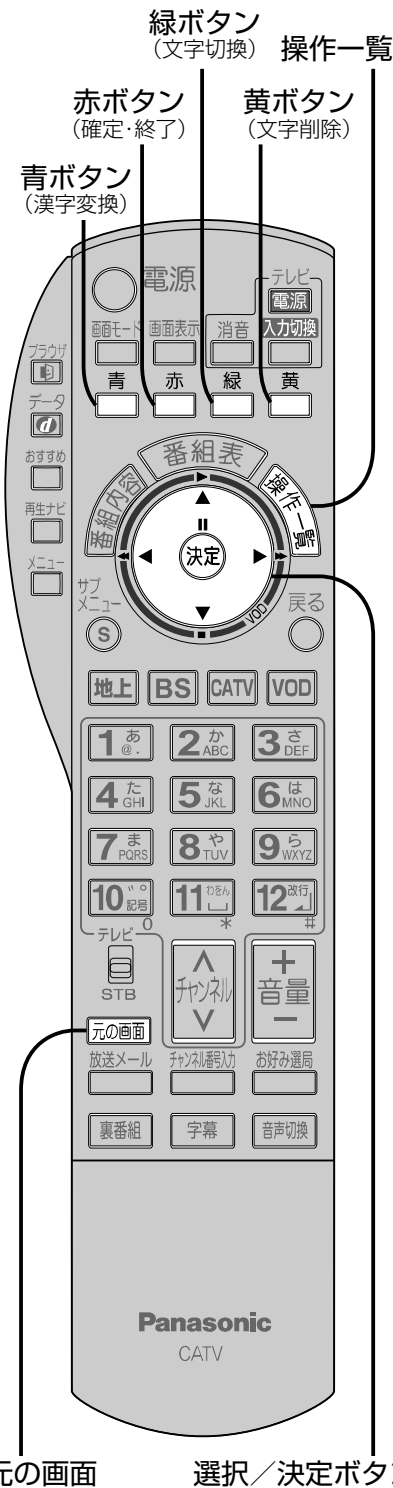

文字入力方法を「画面キーボード」にする

- ① 92ページ上段の手順①～⑤を行う。
- ② ▼で「入力方法」を選び、▶で「画面キーボード」を選ぶ。

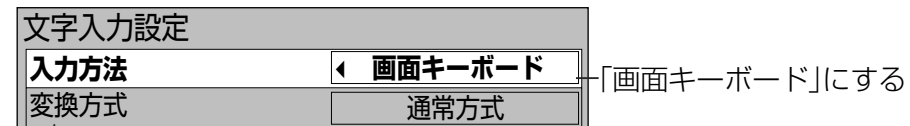

1文字の入力で変換候補を表示したいとき→「予測方式」 (終わったら「元画面」を押す)

文字入力にカーソルを移動させると、文字が入力できます。

(自動的に画面キーボードを表示)

- 文字を入力しないときは、 (赤ボタン)を押す。

1 入力モードを選ぶ

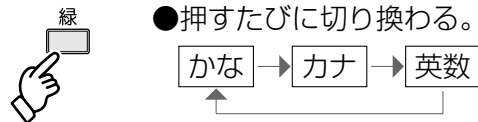

- 押すたびに切り換わる。
- 漢字を入力するときは「かな」を選ぶ。
- 英数のみが入力できる項目のときは、「英数」に固定されます。

2 画面上に表示されたキーボードで文字を選び、決定する

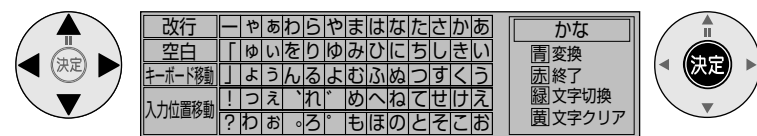

- この操作をくり返し、文字を入力していく。

3 漢字に変換しないときは

(赤ボタン)

漢字に変換するとき

- ① (青ボタン)
 - 画面キーボードが消え、漢字を表示
 - 他の漢字に変換したいときは▼を押し、候補の中から選ぶ。
- 
- ② (決定ボタン)
- 続けて文字を入力するときは、手順1からくり返す。

4 入力を終了する

- 画面キーボードの表示が消えます。

画面キーボードの見かた

文字の入力 改行するとき 例)入力モードが「かな」のとき

↑決定 ↓決定

改行 ーやあわらやまはなたさかあ

スペースを 空白 「ゆいをりゆみひにちしきい

入力するとき

↑決定 ↓決定

選び、 キーボードの表示 位置を移動する

↓決定

入力位置の カーソルを移動

↑決定 ↓決定

決定する

選んでいる文字が 黄色になる

終了: 文字入力を終了する

確定: 入力変換中の文字を確定させる

改行	ー	や	あ	わ	ら	や	ま	は	な	た	さ	か	あ	かな
空白	「	ゆ	い	を	り	ゆ	み	ひ	に	ち	し	き	い	青 変換
キーボード移動	」	よ	う	ん	る	よ	む	ふ	ぬ	つ	す	く	う	赤 終了
入力位置移動	!	つ	え	,	れ	め	へ	ね	て	せ	け	え		緑 文字切換
	?	わ	お	.	ろ	も	ほ	の	と	そ	こ	お		黄 文字クリア

画面上のキーボードの表示位置を移動させたいときは

- ➔「キーボード移動」を選び、決定ボタンを押す。

- 「英数」は半角で入力されます。(全角にしたいときは、左ページの手順3で (青ボタン)を押して変換します。)

こんなときは

文節を分けて変換するとき(例:「えいが」の「えい」だけ変換)

- ➔①「えいが」と入力して (青ボタン)を押す。
- ②◀を押して「えい」だけを選ぶ。
- ③▼を押して変換する。

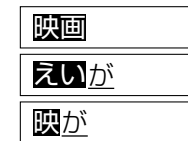

記号を入力するとき

- ➔①「きごう」と入力する。
- ② (青ボタン)を押すと画面キーボードが消え、記号を表示。
- 他の記号に変換したいときは▼を押し、候補の中から選ぶ。

「予測方式」のときは(例:「テレビ」を入力するとき)

- ➔①◀▶▲▼で「て」を選び、決定ボタンを押す。
- 本機が予測して変換できると、キーボードの上に「て」で始まる言葉の候補を表示します。
- うまく変換できないときは、 (青ボタン)で、一時的に通常方式に切り換えられます。
- ②◀▶▲▼で「テレビ」を選び、決定ボタンを押す
- 変換したい字が無い場合は、続けて次の文字を入力します。

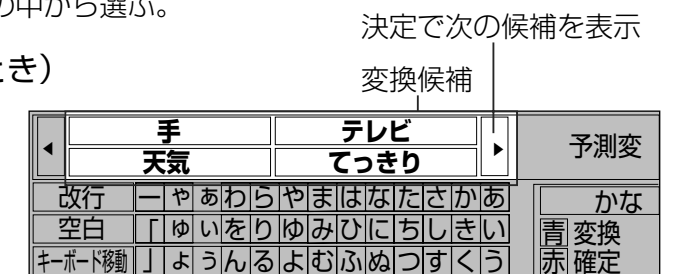

文字の追加や削除をしたいときは

文字を追加するとき

- ➔①◀▶▲▼で「入力位置移動」を選び、決定ボタンを押す。
- ②◀▶でカーソルを追加したい位置へ移動させ、決定ボタンを押す。
- ③文字を入力する。

文字を削除するとき

- ➔①◀▶▲▼で「入力位置移動」を選び、決定ボタンを押す。
- ②◀▶でカーソルを消したい文字の位置へ移動させる→ (黄ボタン)を押す。(カーソルの右の文字が削除されます。右に文字がない場合は、左の文字が削除されます)

●画面キーボード方式で文字を入力する

録画機器の接続の前に

外部機器の接続・設定
の前にお読みください

接続は本機および各機器の電源プラグを電源コンセントに接続しない状態で行ってください。

背面端子部(映像・音声出力端子)

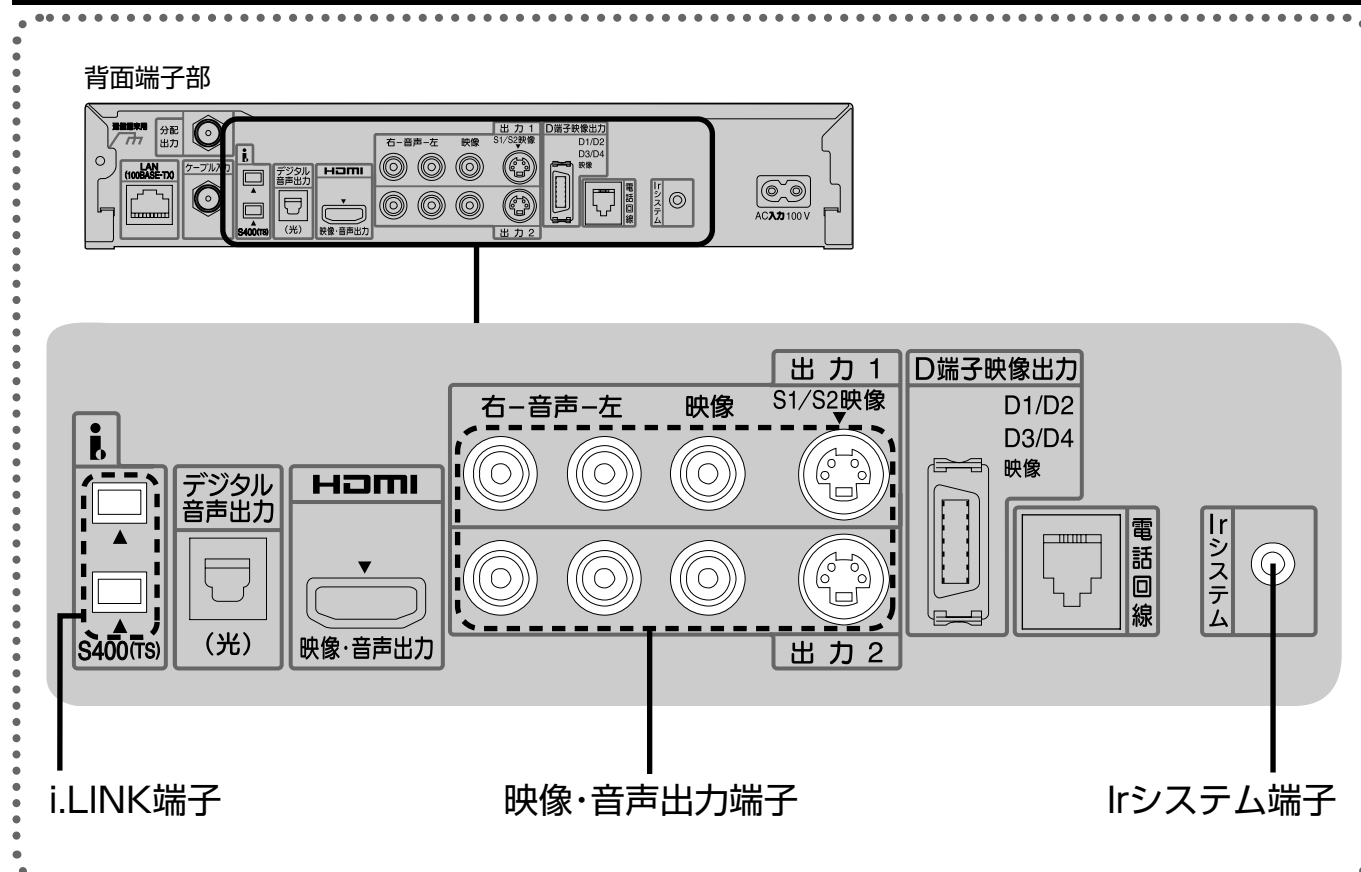

■i.LINK端子(2組)

- i.LINKは、1本のケーブルでハイビジョン放送など高画質のデジタル画像や音声信号の出力を可能にし、本機から接続機器(D-VHSビデオデッキなど)の録画や再生など基本操作もできる大変便利な機能です。
- ハイビジョン映像やマルチビュー放送などのデジタル映像に対応しています。
- 本機では、2台までの当社製i.LINK機器を制御できます。
- 録画中は、使用していない機器でも端子の抜き差しや電源の「入」「切」はしないでください。画像の乱れや異常動作の原因になります。

■Irシステム端子

- Irシステムは、ビデオデッキやDVDレコーダーなどのリモコンの赤外線信号(Infrared)を利用して、本機からビデオデッキなどの電源「入」「切」や録画の開始など、一部の操作ができる機能です。
- 付属のIrシステムケーブルを接続します。

■映像・音声出力端子(2組)

- ビデオデッキなどの「映像」と「音声」の入力端子に接続します。
 - 本機で受信したテレビ放送の信号を出力します。
 - 予約録画中は、そのチャンネルの映像、音声を出力します。
- S1/S2映像出力端子**
- 「映像」出力端子よりも、色のにじみが少なく、高画質に再生できます。
 - 録画機器の「S」「S1」「S2」入力端子と接続してください。
 - S端子：色のにじみが少ない
 - S1端子：Sにワイドテレビ対応を追加
 - S2端子：S1にワイドクリアビジョン対応を追加
 - S1/S2映像出力端子に接続するときは、音声出力端子にも同時に接続してください。

録画機器の接続と設定

- 録画時の信号の流れについては(※60ページ)

- VHSやD-VHSのビデオデッキ、DVDレコーダーなどの接続と設定は、下記の通り行ってください。

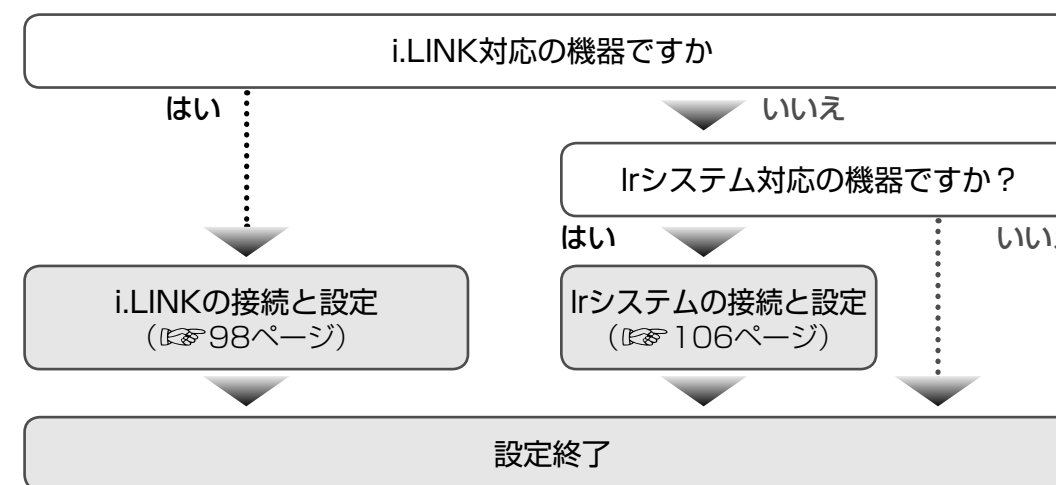

S1/S2映像出力について

S1映像信号とは

- 映像信号をY(輝度信号)とC(色信号)に分離したS映像機能に加え、ワイド映像(スクイーズ信号)を自動判別するための識別信号が付加された信号です。ワイドテレビでは、この識別信号により自動的に画面モードを「フル」に切り換えます。

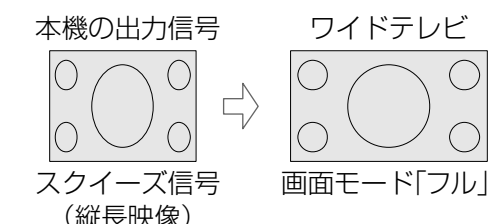

S2映像信号とは

- S1映像機能に加え、ワイド映像(レターボックス信号)を自動判別するための識別信号が付加された信号です。ワイドテレビでは、この識別信号により、自動的に画面モードを「ズーム」に切り換えます。

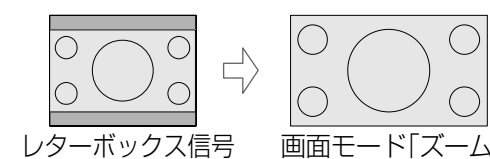

本機のHDMI出力端子または、D端子映像出力端子から出力される映像信号について

34ページのHDMI/D端子出力の設定により、放送局から送信された信号方式[1125i、750p、525i、525p]を本機は下表のような信号方式で出力します。

放送局から送信される信号方式	「HDMI/D端子出力の設定」により本機から出力される信号方式					
	525i/D1の場合	525P/D2の場合	1125i/D3の場合	750P/D4の場合	525p固定の場合	1125i固定の場合
HD	1125iの放送	525iに変換して出力	525pに変換して出力	1125iをそのまま出力	1125iをそのまま出力	1125iをそのまま出力
	750pの放送	525iをそのまま出力	525pをそのまま出力	1125iに変換して出力	750pをそのまま出力	525pに変換して出力
SD	525iの放送	525iをそのまま出力	525iをそのまま出力	525iをそのまま出力	525iをそのまま出力	1125iに変換して出力
	525pの放送	525iに変換して出力	525pをそのまま出力	525pをそのまま出力	525pをそのまま出力	525pをそのまま出力

※「1125i 固定」にすると525i、525pは1125iに変換されますが、画質は525i、525pと同等になります。

●録画機器の接続の前に

接続 (例)

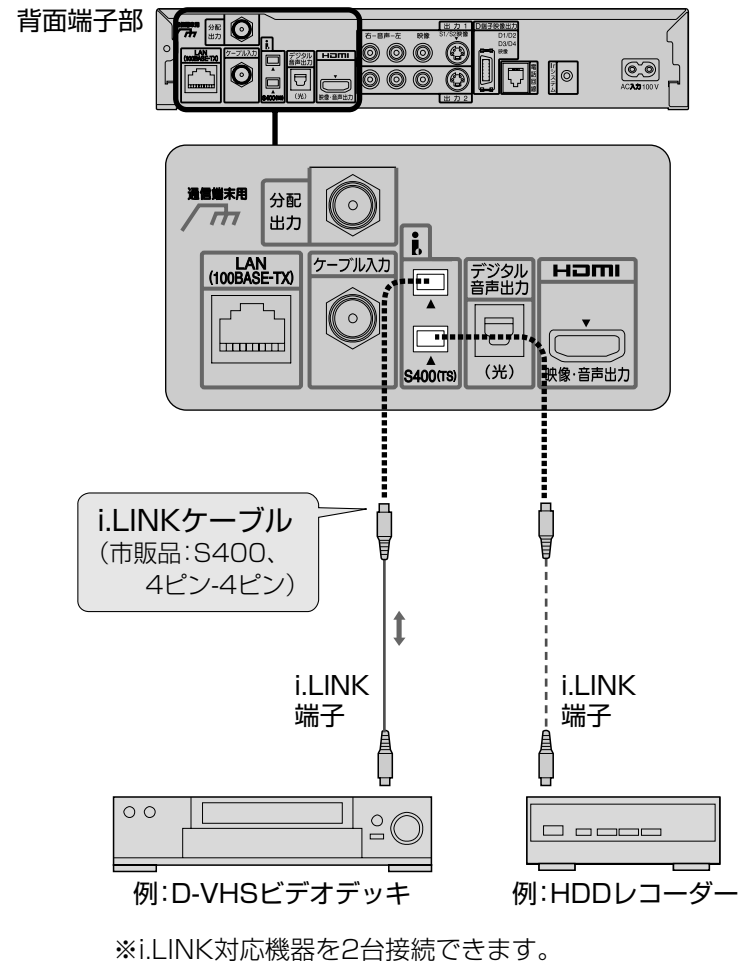

■i.LINKケーブルを接続すると

- デジタル放送の録画ができます。
- 本機から、当社製のAVHDD(HDDレコーダー)やD-VHSビデオデッキなどのi.LINK対応機器を操作できます。(P.100ページ)

ご注意

- i.LINK未対応の録画機器もあります。(当社製DMR-HS2など)

■接続上のお願い

- ケーブルを購入する際は「S400対応の4ピンのi.LINK(アイリンク)ケーブル」とご指定ください。
- 2つのi.LINK端子はどちらも同じように使えます。ただし、接続が輪(ループ)になったり、i.LINK対応パソコンなどを接続すると誤動作する場合があります。

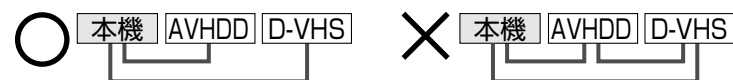

設定

1 「操作一覧」を押す



2 「設定する」を選び、決定を押す



操作一覧	
🔍	番組を探す
🕒	予約する
🔧	機器を操作する
📄	情報を見る
⚙️	設定する

3 「接続機器関連設定」を選び、決定を押す



⚙️	システム設定
⚙️	設置設定
🔗	接続機器関連設定
🔄	自動更新設定
🔄	設定リセット

(右ページの選択へ続く [P.100])

i.LINK接続した機器が使用できることと本機に登録された機器名を確認する

i.LINK接続設定

① 「i.LINK接続設定」を選び、決定を押す

接続機器関連設定	
i.LINK接続設定	
IPシステム設定	
拡張機器接続テスト	--
デジタル音声出力	PCM

② 使いたい機器の「使用」が「する」になっているか確認する (2台まで同時に使用可能)

i.LINK接続設定				
機器	メーカー	機種	接続状態	使用
AVHDD1	*****	オン	する
D-VHS1	*****	未接続	しない

メーカー名 「オン」…電源オン
と機種名 「オフ」…電源オフ
(本機で操作可能)
「未接続」…一度接続したが現在は未接続。
本機に登録された機器名 「予約」…録画予約の待機中。
「不明」…本機で操作できない、または「使用」が「しない」のとき。

- 「する」…使用する機器
「しない」…使用しない機器
「不可」…使用できない機器
- 「する」「しない」を変えるには
- ▲▼で機器を選び、決定ボタンを押す。
 - 「使用する」または「使用しない」を確認し、決定ボタンを押す。
- 「未接続」の機器を選んだときは、「削除する」を選び決定ボタンを押すと、画面から消えます。

お知らせ

- HDDレコーダーには、DISCモードとD-VHSモードの切り換え機能があります。本機とのi.LINK接続では簡単に操作できるDISCモードでご使用ください。詳しくはHDDレコーダーの取扱説明書をご覧ください。
DISCモードの場合 : 本機は機器名をAVHDDと認識します。
D-VHSモードの場合 : 本機は機器名をD-VHSと認識します。
- HDDレコーダーでD-VHSモードからDISCモードへ切り換えても本機が機器名をAVHDDと認識しない場合は、i.LINKケーブルを抜いた状態で本機のi.LINK接続設定(D-VHSで認識)を削除してから、HDDレコーダーの設定を変更してください。詳しくは、HDDレコーダーの取扱説明書をご覧ください。

(戻る [P.100] で1つ前の画面、元の画面 [P.100] でテレビ放送の画面に戻る)

i.LINK対応AVHDDを操作する

当社製のAVHDD(TZ-HDD250)をi.LINK接続してi.LINK接続設定(☞99ページ)を行うと本機の再生ナビより、AVHDD(TZ-HDD250)に録画(保存)した録画番組を一覧表示します。録画番組を選んで再生したり、消去することができます。(2007年7月現在)

再生ナビを使う

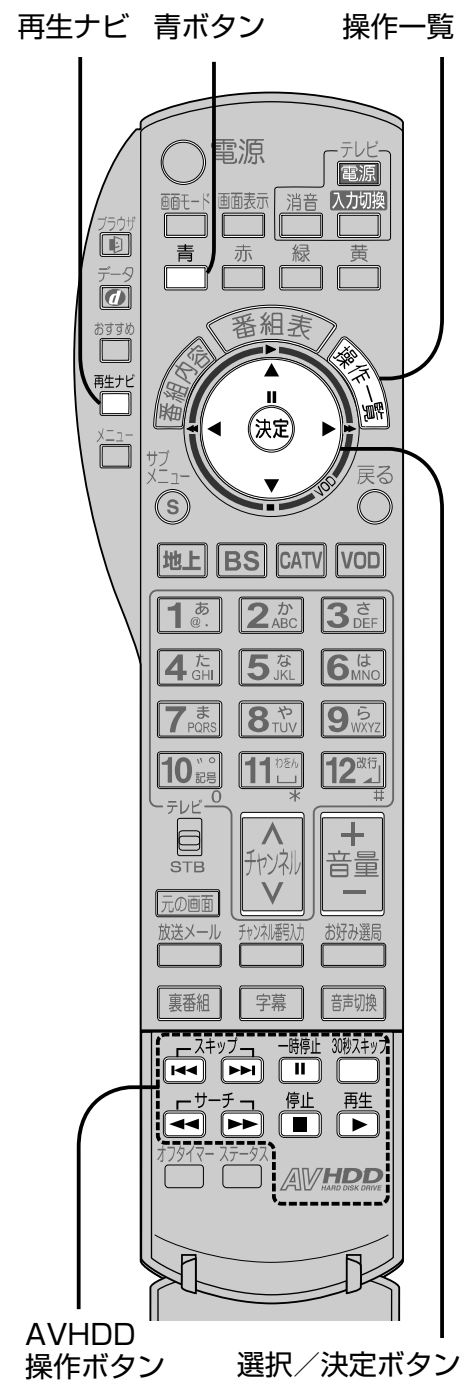

2通りの方法があります

1 「再生ナビ」を押す

再生ナビ ●再生ナビ画面が表示される。

1 「操作一覧」を押す



2 「機器を操作する」を選び、決定を押す



3 「AVHDD1」を選び、決定を押す

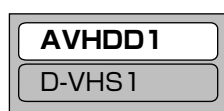

(右ページの選択へ続く ☞)

録画番組を再生する

再生ナビは、AVHDD(TZ-HDD250)に録画した番組を一覧表示します。(録画開始時刻の古いものから順に表示)

選んでいる番組の再生画面 (プレビュー画面)

選んでいる番組の録画時間

録画番組の情報を表すアイコン

- ☑ プロテクト設定
- ☑ コピーワンス
- 録画中

録画日時	CH	番組名
05/12/24 (土) 14:10	地D111	金曜○○○○○
05/12/24 (日) 14:10	BS 123	ビューティー○○○○○
06/01/10 (日) 14:10	地D017	サンデー○○○○○
06/01/12 (月) 14:10	BS 200	今日の○○○○○
06/01/13 (火) 11:10	地D107	コーヒーブレイク○○○○○○○

AVHDDに録画できる残り時間
HD:ハイビジョン放送
SD:標準放送

▶ボタンで番組名の続きを表示します。

■番組を再生するときは

- ① 見たい番組を選び ② 決定を押す



選んだ番組を再生します

- 視聴制限が設定されている番組の場合暗証番号入力画面が表示されます。(☞76ページ)

■前回、見ていた番組の途中から再生するときは

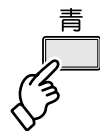

青ボタンを押す

▶ 前回、番組を見ていた地点(停止させた場面)から再生します

■録画番組の再生中に再生開始位置を設定するタイムワープは(☞103ページ)

■AVHDD操作ボタンについて (詳しくはAVHDDの取扱説明書をご覧ください)

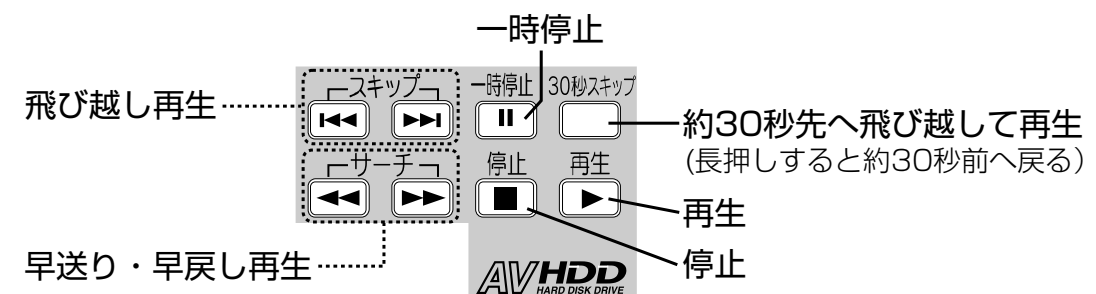

録画番組を消去する

① 消去する番組を選び、サブメニューを押す



② 「番組消去」を選び、決定を押す

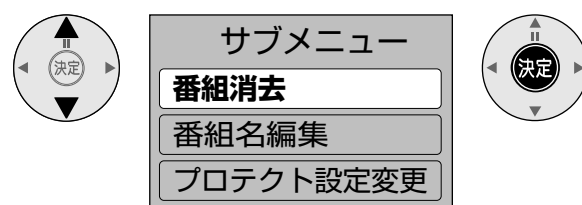

● プロテクト設定された録画番組は、消去したり番組名編集ができません。

③ 「はい」を選び、決定を押す

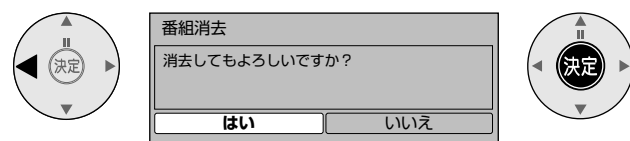

録画番組のプロテクト設定を変更する

① 設定変更する番組を選び、サブメニューを押す



録画番組情報 (101ページ)

② 「プロテクト設定変更」を選び、決定を押す

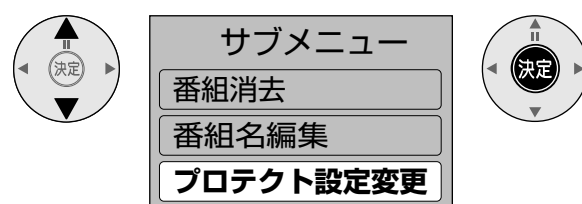

プロテクト設定が変更される

例: 上書き許可の番組は、上書きが禁止になり、録画番組情報に (P) (プロテクト設定)のアイコンが表示されます。

録画番組名を編集する

① 番組名編集する番組を選び、サブメニューを押す



② 「番組名編集」を選び、決定を押す

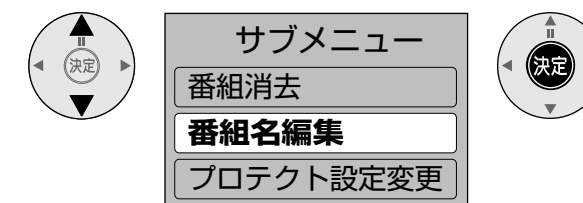

③ 番組名を入力する

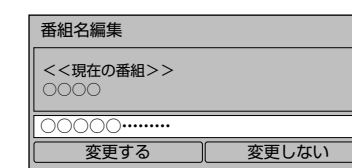

● 文字の入力方法は (92~95ページ)

④ 「変更する」を選び、決定を押す

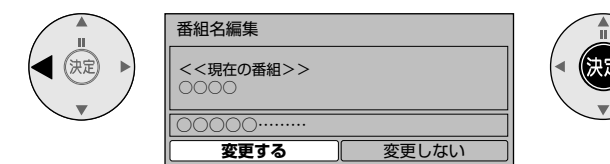

録画番組の再生開始位置を設定する

録画番組を再生中に

① サブメニューを押す



③ タイムワープ(再生開始位置)を設定して決定を押す



② 「タイムワープ」を選び、決定を押す

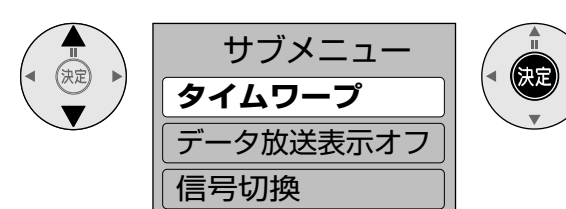

設定時間は以下の通りです。
「-180分~-1分、1分~180分」
● 録画番組の再生中のみ番組の時間内で設定ができます。
● ◀▶の長押しで15分単位で切り換わります。

設定した位置より再生します。

i.LINK対応 D-VHSビデオデッキなど

を操作する

D-VHSビデオデッキ
などを操作して楽しむ

●i.LINKの接続と設定はお済みですか？
(☞98ページ)

まず

選択/決定ボタン 操作一覧

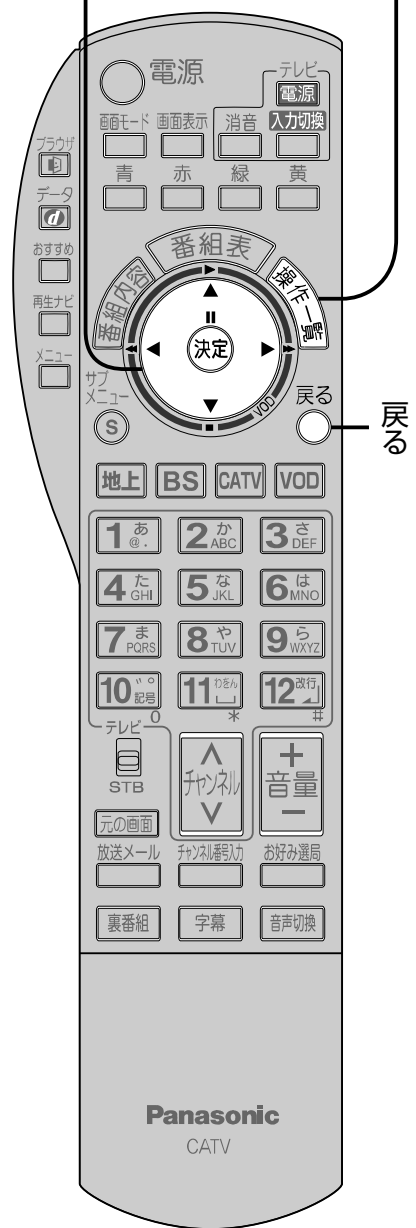

1 「操作一覧」を押す



2 「機器を操作する」を選び、決定を押す

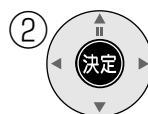
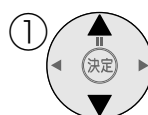

3 「D-VHS1」を選び、決定を押す

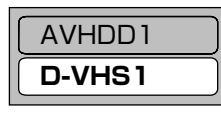
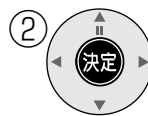
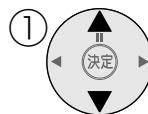

●i.LINK接続設定 (☞98ページ)で「使用」を「する」にした機器名を表示。

(右ページの選択へ続く ☞)

画面の操作パネルで
当社製の
D-VHS
などを
操作する

画面に表示された機器操作パネルで
操作したい機能を選び、決定を押す

■操作パネル (D-VHSの例)

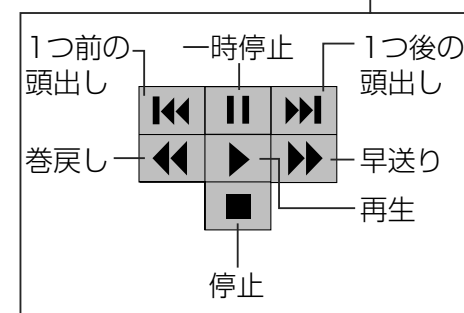
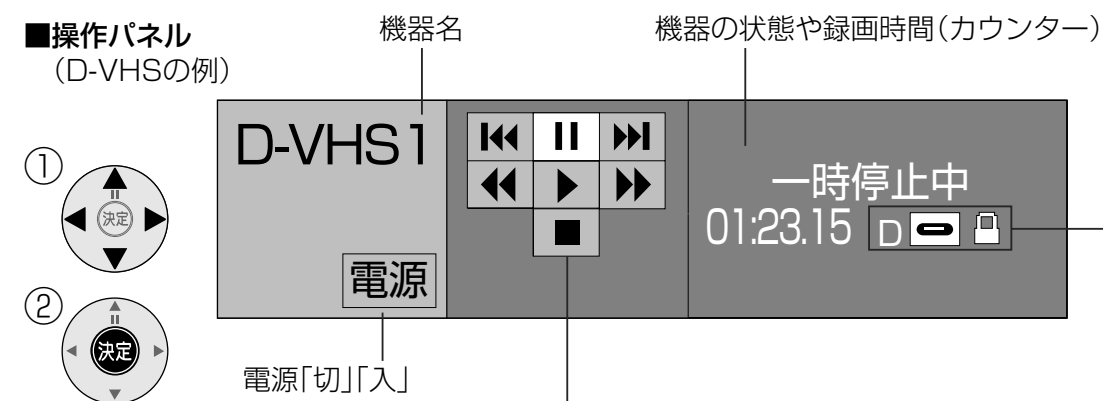

(戻るで操作パネルが消えて、操作一覧で操作パネルが表示されます。)

- D** ビデオテープの種類
 - D:D-VHSテープ ●S:S-VHSテープ
 - 表示なし:VHSテープ
- ビデオテープが入っているとき
- 録画できないビデオテープのとき (誤消去防止用「つめ」が折れた状態)

お知らせ

- 録画は、番組表から録画設定 (☞62ページ)を行ってください。
- AVHDD1を選び、決定すると再生ナビ (☞101ページ)が表示されます。再生ナビより録画番組の再生や消去ができます。
- 予約中の機器や、1台のi.LINK機器で録画中に別のi.LINK機器の操作パネルは表示できません。
- i.LINK機器の取扱説明書もお読みください。
- i.LINK機器の操作中は、本機の機能が一部使用できなくなります。
- 新しいタイプのi.LINK機器が発売された場合に、本機のダウンロード機能を用いて機能向上を行い、その機器を操作可能とすることがあります。この場合は新しいパネルが表示されます。
- i.LINK操作ができない場合は、i.LINKケーブルを抜いた状態で本機のi.LINK接続設定 (☞99ページ)を削除してから、i.LINK機器側の設定を変更してください。

●D-VHSビデオデッキなどを操作する

録画機器の接続とIrシステムの設定

アイアール

外部機器の接続・設定

接 続

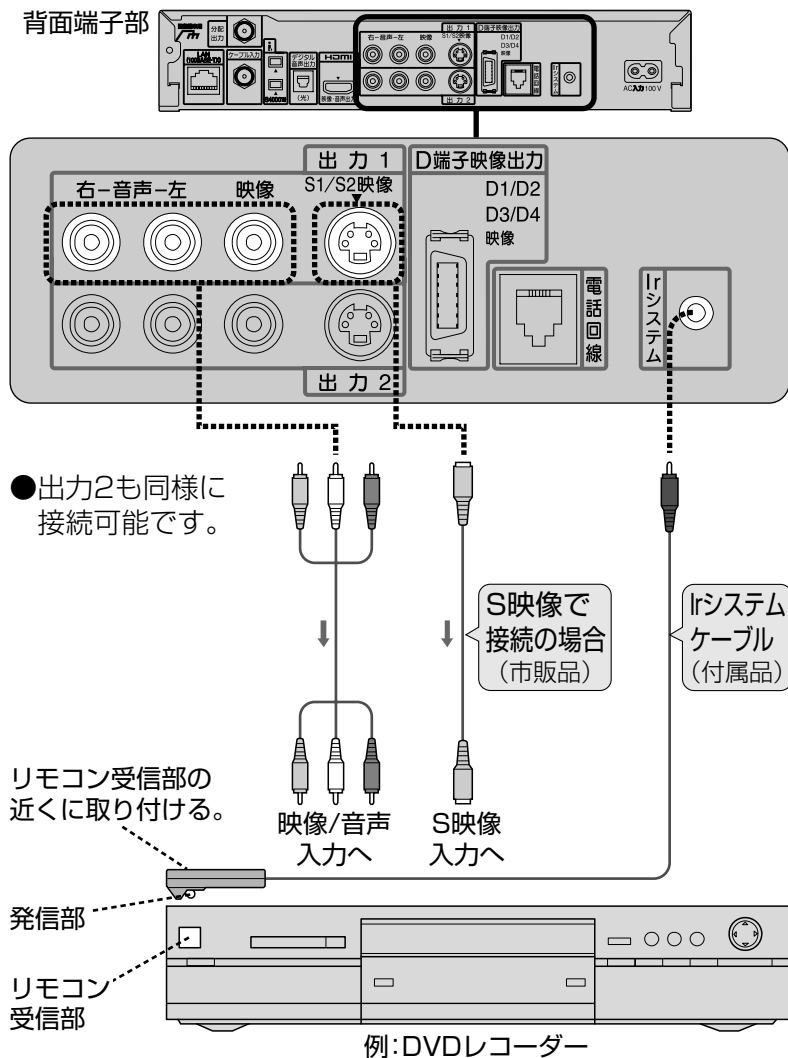

■Irシステムケーブルの取り付け例

天板に取り付ける場合

録画機器または棚に取り付ける場合

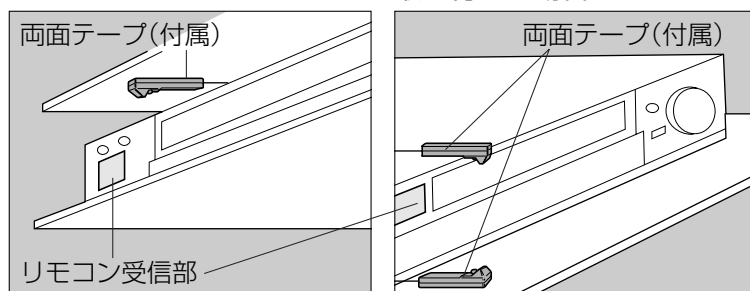

- 録画機器のリモコン受信部の位置を確認してください。
- 両面テープは、貼り付ける個所のゴミやほこりを取り除いてから貼り付けてください。
- Irシステムケーブルに付属の両面テープは強力なため、棚などに貼り付けたあと、無理にはがすと板の表面を傷める場合があります。ご注意ください。

設 定

1 「操作一覧」を押す



2 「設定する」を選び、決定を押す

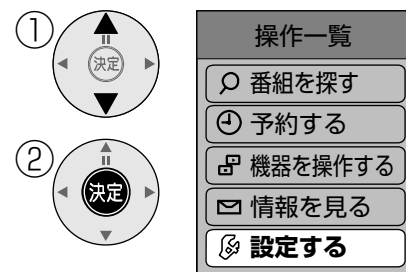

3 「接続機器関連設定」を選び、決定を押す

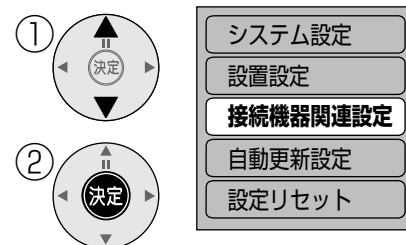

4 「Irシステム設定」を選び、決定を押す

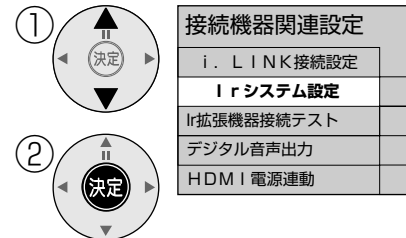

(右ページの選択へ続く)

各項目ごとに、設定する

Irシステム設定	
Irシステム	オフ オン
メーカー	松下
リモコン種別	ビデオ1
外部入力	外部入力1
テスト	---

- 「オン」にする。
- 接続した機器のメーカーを選ぶ。
- 下記のテストで、うまく動作しないときに切り換える。
- 当社製のビデオデッキまたはDVDレコーダーで「タイマー予約」をするときのみ設定してください。
→本機に接続した、ビデオデッキやDVDレコーダー側の外部入力端子の番号(1, 2, 3)に合わせる。(他メーカーの機器では設定できません)
- 本機で設定できる録画機器は以下の通りです。
松下、ビクター、東芝、三菱、三洋、シャープ、ソニー、日立、アイワ、NECのビデオデッキおよび松下、パイオニア、三菱のDVDレコーダー
※一部、使用できない商品もあります。
- 「リモコン種別」について
 - メーカーによってはリモコン種別が複数あります。下記のテストを実行しても機器が動作しない場合は、他のリモコン種別に切り換えてください。
 - 「DVDレコーダー1~3」に設定した場合、松下製DVDレコーダーでは録画予約を行うと録画予約情報の他に番組タイトルの情報が送られます。(番組表で番組タイトルが取得できていない場合は送られません。また、一部対応していない機種があります。)送られる番組タイトルは1分を越える予約番組の最初の番組タイトル1つだけです。番組タイトルに㊦、㊧、因などの外字が含まれているとDVDレコーダーでは表示されません。また、時間指定予約で「毎日」などのくり返しのタイマー予約をされた場合には、予約設定時に初回の番組タイトルを送ります。(くり返しの2回目以後の番組タイトルは送りません)

(終わったら下記のテストを行う)

① 「テスト」を選び、決定を押す

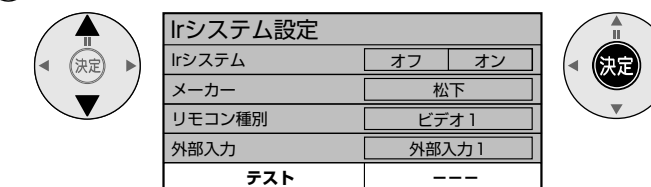

② 録画機器の電源が「入」「切」するか、確認する

- 「送信中」が表示され、電源「入」「切」のリモコン信号がくり返し送信されます。

③ 決定ボタンを押す

- (くり返し送信が終了)
- 録画機器の電源が「入」「切」しないときは
 - ➔●Irシステムケーブルの接続、取り付けを確認する。(左ページ)
 - リモコン種別を変える。(上記)

(戻るで1つ前の画面、元の画面でテレビ放送の画面に戻る)

●録画機器の接続とIrシステムの設定

HDMI機器制御

HDMI機器制御機能がある当社製テレビ、または当社製AVアンプをHDMI経由で接続すると本機より接続機器の一部の機能を制御することができます。

HDMI経由で接続機器を制御する

接続 (例)

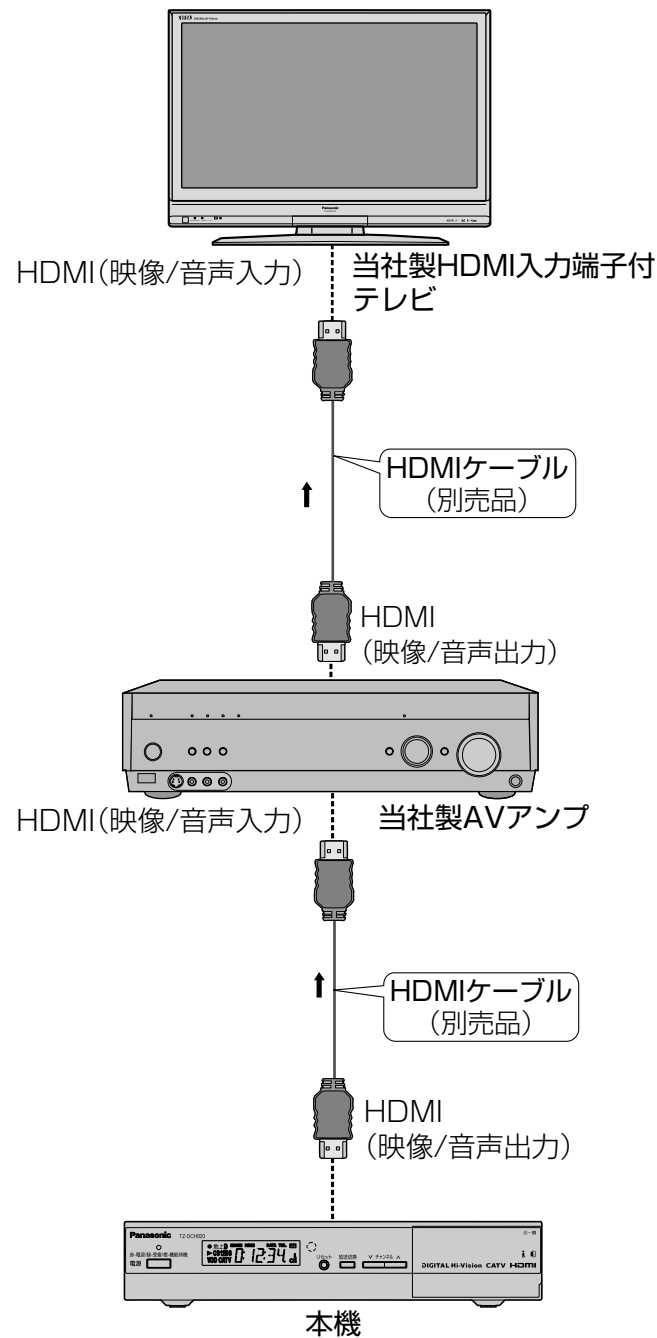

お知らせ

- AVアンプは必ず本機とテレビの間に接続してください。
- HDMI機器制御を行うには、接続したテレビ側、AVアンプ側の設定も必要です。詳しくは、各機器の取扱説明書をご覧ください。
- HDMI規格に準拠していないケーブルでは動作しません。

設定

1 「操作一覧」を押す



2 「設定する」を選び、決定を押す

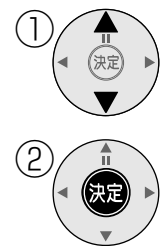

操作一覧	
🔍	番組を探す
🕒	予約する
🔧	機器を操作する
📧	情報を見る
⚙️	設定する

3 「接続機器関連設定」を選び、決定を押す



⚙️	システム設定
⚙️	設置設定
🔗	接続機器関連設定
🔄	自動更新設定
🔄	設定リセット

本機とテレビの電源操作を連動させたり、音声出力先を切り換える

HDMI機器制御

HDMI電源連動機能のある当社製テレビをHDMI経由で接続すると、本機とテレビの電源操作を連動させることができます。

HDMI機器制御機能がある当社製AVアンプをHDMI経由で接続すると、本機のスピーカー切替(下記)で設定した音声出力先に切り換えることができます。(シアター連携)

「HDMI機器制御」または「HDMI機器電源オフ連動」を選び「する」か「しない」を選ぶ

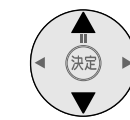

接続機器関連設定		
i.LINK接続設定		
Irシステム設定		
Ir拡張機器接続テスト		---
デジタル音声出力		PCM
HDMI機器制御	する	しない
HDMI機器電源オフ連動	する	しない

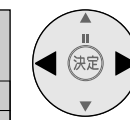

※テレビ側、AVアンプ側でもHDMIの設定が必要です。

HDMI機器制御

する

- 本機の電源を「入」にするとテレビの電源も「入」になり本機の入力に切り換わる
- テレビの電源を「切」にすると本機の電源も「切」になります
- 下記HDMI機器電源オフ連動を有効にする

しない

- HDMI機器制御を無効にする

HDMI機器電源オフ連動

する

- 本機の電源を「切」にするとテレビの電源も「切」になる

しない

- HDMI機器電源オフ連動を無効にする

HDMI機器制御機能がある当社製AVアンプをHDMI経由で接続している場合

① 「サブメニュー」を押す



③ 音声出力先を切り換え、決定を押す

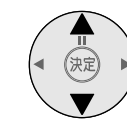

スピーカー切換	
🔊	音声をAVアンプから出す
📺	音声をテレビから出す



② スピーカー切換を選び、決定を押す



サブメニュー	
🔊	スピーカー切換
👁️	視聴制限一時解除
📺	データ放送表示オフ
🔢	番号切換

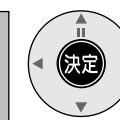

音声をテレビから出すかAVアンプから出すかを切り換える

スピーカー切換

(右ページの選択へ続く)

(戻るで1つ前の画面、元の画面でテレビ放送の画面に戻る)

接 続

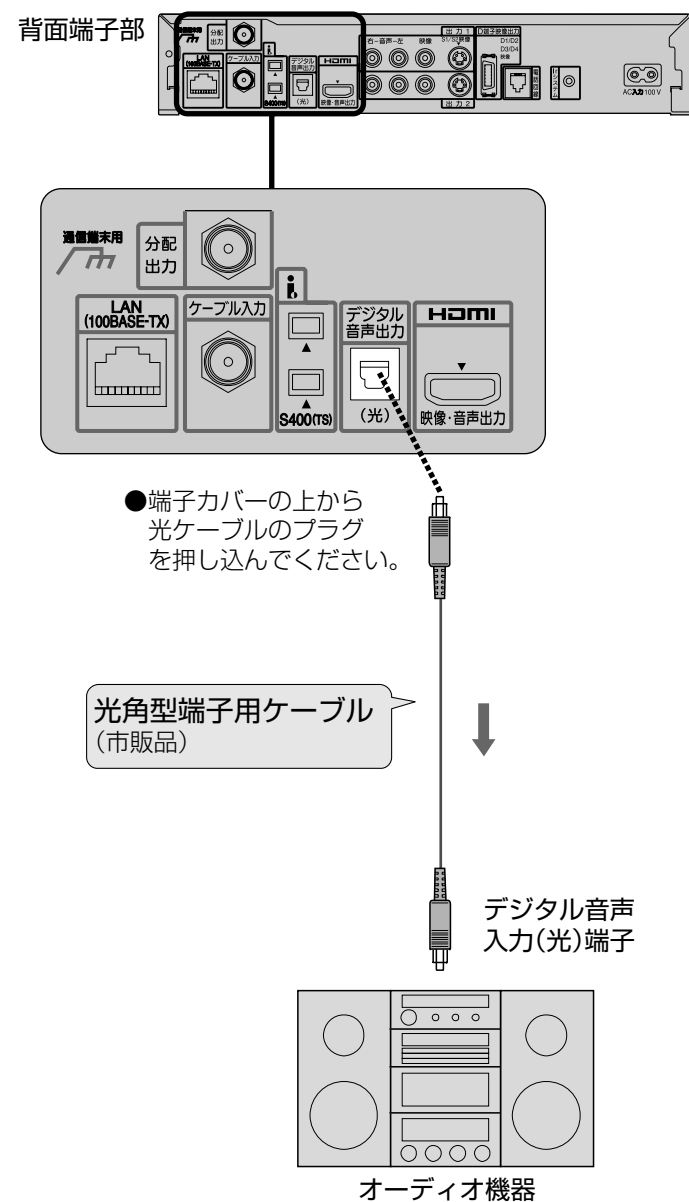

■接続できるオーディオ機器

- デジタル音声入力(光)端子を持ち、PCMまたはAAC対応でサンプリングレートコンバーター内蔵のMDやアンプなどのオーディオ機器。
- 本機のデジタル音声出力(光)端子は、デジタル放送の信号をそのまま出力していますので、サンプリングレートコンバーターのないオーディオ機器は使用できません。
- オーディオ機器の取扱説明書も、よくお読みください。

設 定

1 「操作一覧」を押す



2 「設定する」を選び、決定を押す



操作一覧	
🔍	番組を探す
🕒	予約する
🔧	機器を操作する
📧	情報を見る
⚙️	設定する

3 「接続機器関連設定」または、「設定リセット」を選び、決定を押す



⚙️	システム設定
⚙️	設置設定
🔧	接続機器関連設定
🔄	自動更新設定
🔄	設定リセット

設定リセットは3秒以上押す

(右ページの選択へ続く)

AAC対応のオーディオ機器を接続したときデジタル音声出力

「デジタル音声出力」を選び、設定する

接続機器関連設定	
i	LINK接続設定
1	システム設定
1	拡張機器接続テスト
デジタル音声出力	PCM

- PCM** オーディオ機器がAACフォーマットに対応していないとき。(工場出荷時)
- AAC** AACの番組のときは、常に「AAC」出力。
- 自動** サラウンド・ステレオ番組のときのみ自動的に「AAC」出力に切り換える。

お知らせ

- 「AAC」にすると、字幕放送やデータ放送の効果音が、デジタル音声出力(光)端子から出力されません。「PCM」にするか、出力1または出力2の音声端子をご使用ください。
- AAC対応のオーディオ機器を接続する場合、「PCM」と「AAC」の入力に対し自動切換機能のあるものをお勧めします。
- AACとは、音声符号化の規格の一つです。AACは、CD(コンパクトディスク)並みの音質データを約1/12にまで圧縮できます。また、5.1チャンネルのサラウンド音声や多言語再生を行うこともできます。
- HDMI接続機器が「AAC」対応の場合は、HDMI音声出力はデジタル音声出力で設定した音声方式で出力されます。HDMI接続機器が「AAC」非対応の場合は、HDMI音声出力は「PCM」で出力されます。

① 決定を押す



3秒以上押す

② 「はい」を選び、決定を押す

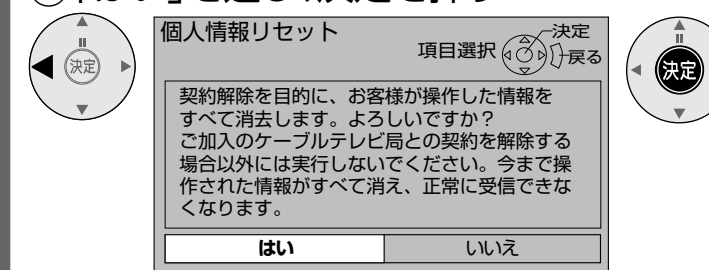

受信機内部の初期化が終了しました。
電源プラグを抜いてください。

リセットが終了したら、このメッセージが表示されます。電源プラグを抜いてください。

本機をケーブルテレビ局へ返却される時

個人情報リセット

ケーブルテレビ局への返却などで本機のご使用を中止される場合以外には、実行しないでください。

●設定リセット
●オーディオ機器の接続と設定

地上デジタル放送チャンネル一覧表

●お住まいの地域別地上デジタル放送のチャンネル一覧です。
 ご加入のケーブルテレビ局によりチャンネル数と放送局名が異なる場合があります。
 ご加入のケーブルテレビ局にお問い合わせください。

お住まいの地域	北海道(札幌)	北海道(函館)	北海道(旭川)	北海道(帯広)	北海道(釧路)	北海道(北見)	北海道(室蘭)
放送局名	3 NHK総合・札幌 2 NHK教育・札幌 1 HBC札幌 5 STV札幌 6 HTB札幌 8 UHB札幌 7 TVH札幌	3 NHK総合・函館 2 NHK教育・函館 1 HBC函館 5 STV函館 6 HTB函館 8 UHB函館 7 TVH函館	3 NHK総合・旭川 2 NHK教育・旭川 1 HBC旭川 5 STV旭川 6 HTB旭川 8 UHB旭川 7 TVH旭川	3 NHK総合・帯広 2 NHK教育・帯広 1 HBC帯広 5 STV帯広 6 HTB帯広 8 UHB帯広 7 TVH帯広	3 NHK総合・釧路 2 NHK教育・釧路 1 HBC釧路 5 STV釧路 6 HTB釧路 8 UHB釧路 7 TVH釧路	3 NHK総合・北見 2 NHK教育・北見 1 HBC北見 5 STV北見 6 HTB北見 8 UHB北見 7 TVH北見	3 NHK総合・室蘭 2 NHK教育・室蘭 1 HBC室蘭 5 STV室蘭 6 HTB室蘭 8 UHB室蘭 7 TVH室蘭
お住まいの地域	宮城	秋田	山形	岩手	福島	青森	東京
放送局名	3 NHK総合・仙台 2 NHK教育・仙台 1 TBCテレビ 4 仙台放送 8 ミヤギテレビ 5 KHB東日本放送	1 NHK総合・秋田 2 NHK教育・秋田 4 ABS秋田放送 8 AKT秋田テレビ 5 AAB秋田朝日放送	1 NHK総合・山形 2 NHK教育・山形 4 YBC山形放送 5 YTS山形テレビ 6 テレビユー山形 8 さくらんぼテレビ	1 NHK総合・盛岡 2 NHK教育・盛岡 4 IBCテレビ 8 テレビ岩手 4 めんこいテレビ 5 岩手朝日テレビ	1 NHK総合・福島 2 NHK教育・福島 8 福島テレビ 4 福島中央テレビ 5 KFB福島放送 6 テレビ1-福島	3 NHK総合・青森 2 NHK教育・青森 1 FRB青森放送 6 ATV青森テレビ 5 青森朝日放送	1 NHK総合・東京 2 NHK教育・東京 4 日本テレビ 6 TBS 8 フジテレビジョン 5 テレビ朝日 7 テレビ東京 9 TOKYO MX 12 放送大学
お住まいの地域	神奈川	群馬	茨城	千葉	栃木	埼玉	長野
放送局名	1 NHK総合・東京 2 NHK教育・東京 4 日本テレビ 6 TBS 8 フジテレビジョン 5 テレビ朝日 7 テレビ東京 3 tvk 12 放送大学	1 NHK総合・東京 2 NHK教育・東京 4 日本テレビ 6 TBS 8 フジテレビジョン 5 テレビ朝日 7 テレビ東京 3 群馬テレビ 12 放送大学	1 NHK総合・水戸 2 NHK教育・水戸 4 日本テレビ 6 TBS 8 フジテレビジョン 5 テレビ朝日 7 テレビ東京 12 放送大学	1 NHK総合・東京 2 NHK教育・東京 4 日本テレビ 6 TBS 8 フジテレビジョン 5 テレビ朝日 7 テレビ東京 3 ちばテレビ 12 放送大学	1 NHK総合・東京 2 NHK教育・東京 4 日本テレビ 6 TBS 8 フジテレビジョン 5 テレビ朝日 7 テレビ東京 3 とちぎテレビ 12 放送大学	1 NHK総合・東京 2 NHK教育・東京 4 日本テレビ 6 TBS 8 フジテレビジョン 5 テレビ朝日 7 テレビ東京 3 テレビ埼玉 12 放送大学	1 NHK総合・長野 2 NHK教育・長野 4 テレビ信州 5 ABN長野朝日放送 6 SBC信越放送 8 NBS長野放送
お住まいの地域	新潟	山梨	大阪	京都	兵庫	和歌山	奈良
放送局名	1 NHK総合・新潟 2 NHK教育・新潟 6 BSN 8 NST 4 TeNYテレビ新潟 5 新潟テレビ21	1 NHK総合・甲府 2 NHK教育・甲府 4 YBS山梨放送 6 UTY	1 NHK総合・大阪 2 NHK教育・大阪 4 MBS毎日放送 6 ABCテレビ 8 関西テレビ 10 読売テレビ 7 テレビ大阪	1 NHK総合・京都 2 NHK教育・京都 4 MBS毎日放送 6 ABCテレビ 8 関西テレビ 10 読売テレビ 5 KBS京都	1 NHK総合・神戸 2 NHK教育・神戸 4 MBS毎日放送 6 ABCテレビ 8 関西テレビ 10 読売テレビ 3 サンテレビ	1 NHK総合・和歌山 2 NHK教育・和歌山 4 MBS毎日放送 6 ABCテレビ 8 関西テレビ 10 読売テレビ 5 テレビ和歌山	1 NHK総合・奈良 2 NHK教育・奈良 4 MBS毎日放送 6 ABCテレビ 8 関西テレビ 10 読売テレビ 9 奈良テレビ
お住まいの地域	滋賀	広島	岡山	香川	島根	鳥取	山口
放送局名	1 NHK総合・大津 2 NHK教育・大津 4 MBS毎日放送 6 ABCテレビ 8 関西テレビ 10 読売テレビ 3 BBCびわ湖放送	1 NHK総合・広島 2 NHK教育・広島 3 RCCテレビ 4 広島テレビ 5 広島ホームテレビ 8 TSS	1 NHK総合・岡山 2 NHK教育・岡山 4 RNC西日本テレビ 5 KSB瀬戸内海放送 6 RSKテレビ 7 テレビせとうち 8 OHKテレビ	1 NHK総合・高松 2 NHK教育・高松 4 RNC西日本テレビ 5 KSB瀬戸内海放送 6 RSKテレビ 7 テレビせとうち 8 OHKテレビ	3 NHK総合・松江 2 NHK教育・松江 8 山陰中央テレビ 6 BSSテレビ 1 日本海テレビ	3 NHK総合・鳥取 2 NHK教育・鳥取 8 山陰中央テレビ 6 BSSテレビ 1 日本海テレビ	1 NHK総合・山口 2 NHK教育・山口 4 KRY山口放送 3 TYSテレビ山口 5 YAB山口朝日

■表の見方

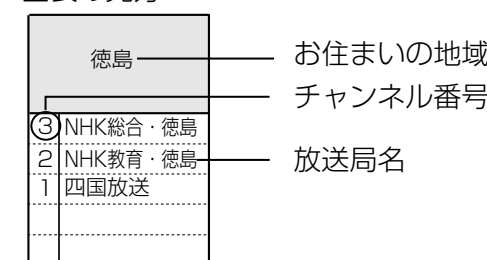

受信チャンネルのご参考に…

(2007年7月現在)

お住まいの地域	愛知	三重	岐阜	石川	静岡	福井	富山
放送局名	3 NHK総合・名古屋 2 NHK教育・名古屋 1 東海テレビ 5 CBC 6 メ〜テレ 4 中京テレビ 10 テレビ愛知	3 NHK総合・津 2 NHK教育・名古屋 1 東海テレビ 5 CBC 6 メ〜テレ 4 中京テレビ 7 三重テレビ	3 NHK総合・岐阜 2 NHK教育・名古屋 1 東海テレビ 5 CBC 6 メ〜テレ 4 中京テレビ 8 岐阜テレビ	1 NHK総合・金沢 2 NHK教育・金沢 4 テレビ金沢 5 北陸朝日放送 6 MRO 8 石川テレビ	1 NHK総合・静岡 2 NHK教育・静岡 6 SBS 8 テレビ静岡 4 静岡第一テレビ 5 静岡朝日テレビ	1 NHK総合・福井 2 NHK教育・福井 7 FBCテレビ 8 福井テレビ	3 NHK総合・富山 2 NHK教育・富山 1 KNB北日本放送 8 BBT富山テレビ 6 フュ〜リアテレビ
お住まいの地域	愛媛	徳島	高知	福岡	熊本	長崎	鹿児島
放送局名	1 NHK総合・松山 2 NHK教育・松山 4 南海放送 5 愛媛朝日 6 あいテレビ 8 テレビ愛媛	3 NHK総合・徳島 2 NHK教育・徳島 1 四国放送	1 NHK総合・高知 2 NHK教育・高知 4 高知放送 6 テレビ高知 8 さんさんテレビ	3 NHK総合・福岡 2 NHK教育・福岡 2 NHK教育・北九州 8 NHK教育・北九州 1 KBC九州朝日放送 4 RKB毎日放送 5 FBS福岡放送 7 TVQ九州放送 8 TNCテレビ西日本	1 NHK総合・熊本 2 NHK教育・熊本 3 RKK熊本放送 8 TKUテレビ熊本 4 KKTくまもと県民 5 KAB熊本朝日放送	1 NHK総合・長崎 2 NHK教育・長崎 3 NBC長崎放送 8 KTNテレビ長崎 5 NCC長崎文化放送 4 NIB長崎国際テレビ	3 NHK総合・鹿児島 2 NHK教育・鹿児島 1 MBC南日本放送 8 KTS鹿児島テレビ 5 KKB鹿児島放送 4 KYT鹿児島讀賣TV
お住まいの地域	宮崎	大分	佐賀	沖縄			
放送局名	1 NHK総合・宮崎 2 NHK教育・宮崎 6 MRT宮崎放送 3 UMKテレビ宮崎	1 NHK総合・大分 2 NHK教育・大分 3 OBS大分放送 4 TOSテレビ大分 5 OAB大分朝日放送	1 NHK総合・佐賀 2 NHK教育・佐賀 3 STSテレビ	1 NHK総合・那覇 2 NHK教育・那覇 3 RBCテレビ 5 QAB琉球朝日放送 8 沖縄テレビ(OV)			

●地上デジタル放送チャンネル一覧表

アイコン一覧

画面に表示される
アイコンの見かた

- 本機はアイコン(機能表示のシンボルマーク)によって、表示画面の情報をお知らせします。
- 放送局から情報が送られてこない場合は、正しいアイコンを表示しない場合があります。

番組内容画面

テレビ テレビ放送(映像+音声)の番組。	ラジオ ラジオ放送の番組。
データ データ放送の番組。	d テレビ 番組とは別のデータ放送を行っている番組。
+d テレビ 番組内容に関連したデータ放送を行っている番組。	d ラジオ ラジオ放送で、番組とは別のデータ放送を行っている番組。
+d ラジオ ラジオ放送番組で、番組内容に関連したデータ放送を行っている番組。	16:9 1125i 番組の映像信号情報。 上:画面の横縦比(16:9、4:3) 下:信号方式(1125i、750p、525p、525i)
信号 映像や音声、データのいずれかを信号切り換えができる番組。	主+副 二重音声信号で、「主+副」音声の番組。
モノラル モノラル音声の番組。	サラウンド 5.1chなどのサラウンド放送の番組。
ステレオ ステレオ放送の番組。	有料 有料のデータを含む番組。(ペイ・パー・ビュー番組) CATV放送では表示されません。
アナログXCOPY アナログコピーガードがかかっている番組。(アナログで録画できません)	マルチビュー マルチビュー放送の番組。
デジタル1COPY 1回のみデジタルコピーが可能な番組。(録画後、ダビングできません)	字幕 番組の中に字幕(日本語/英語)の情報が含まれている番組。
デジタルXCOPY デジタルコピーガードがかかっている番組。(デジタルで録画できません)	20才~ 視聴年齢制限がある番組。(表示される年齢は4~20才まであります)
アナログX出力 アナログ(出力1/2、D端子映像出力)出力していない番組。	

お知らせ

- 「デジタル1COPY」のアイコンが出ない番組でも、録画機器によってはダビングができない場合があります。

予約一覧画面

見るだけ 見るだけ予約した番組。	実行中 現在、実行中の予約。
録画 AVHDD 録画 D-VHS 録画 HDR 録画 Ir 録画 -- 録画予約した番組。 (下:録画機器、方式)	変更 放送開始時間を変更して予約が実行された番組。
録画 上記以外の機器で録画予約した番組。	検索中 時間変更追従を実行中。(時間確認中)
月~土 月~金 毎日 毎週 毎週、毎日、曜日指定での予約。	済取消 お客様の操作や録画機器の状態により録画が取り消されたときに表示。
探して毎回★ 探して毎回予約で予約した番組。	済おしらせ 予約実行の途中中断、時間の変更、指定の信号で録画できない、録画機器が正しく動作していない場合などに表示。
次回未定 探して毎回予約で次回の放送がまだ見つからないとき。	PPV 有料のデータを含む番組。(ペイ・パー・ビュー番組)
重複 予約時間が重なっている予約。	リレー 番組追従でリレーが実行されたリレー先の予約。
済 予約時間が終了した予約。	

番組ジャンル

●番組をジャンル別に検索するときを選ぶ。(P.58ページ)

映画	音楽	ニュース・報道	劇場・公演
ドラマ	バラエティ	アニメ・漫画	趣味・教育
スポーツ	情報・ワイドショー	ドキュメンタリー・教養	福祉

●別に、ジャンル名をイラスト化して表示しているアイコンがあります。

その他の画面

メール一覧画面で、お客様がまだ読まれていないメール。(未読メール)	メール一覧画面で、お客様が既に読まれたメール。(既読メール)
予 番組表で予約された番組 (青色:見るだけ予約 赤色:録画予約 紫色:探して毎回予約)	おすすめアイコン

メニュー画面一覧

画面に表示される
メニューの一覧

●ご希望の選択や設定をするメニュー画面が、どの画面から展開しているかを表しています。
詳細については該当のページをご覧ください。

「操作一覧」 を押す

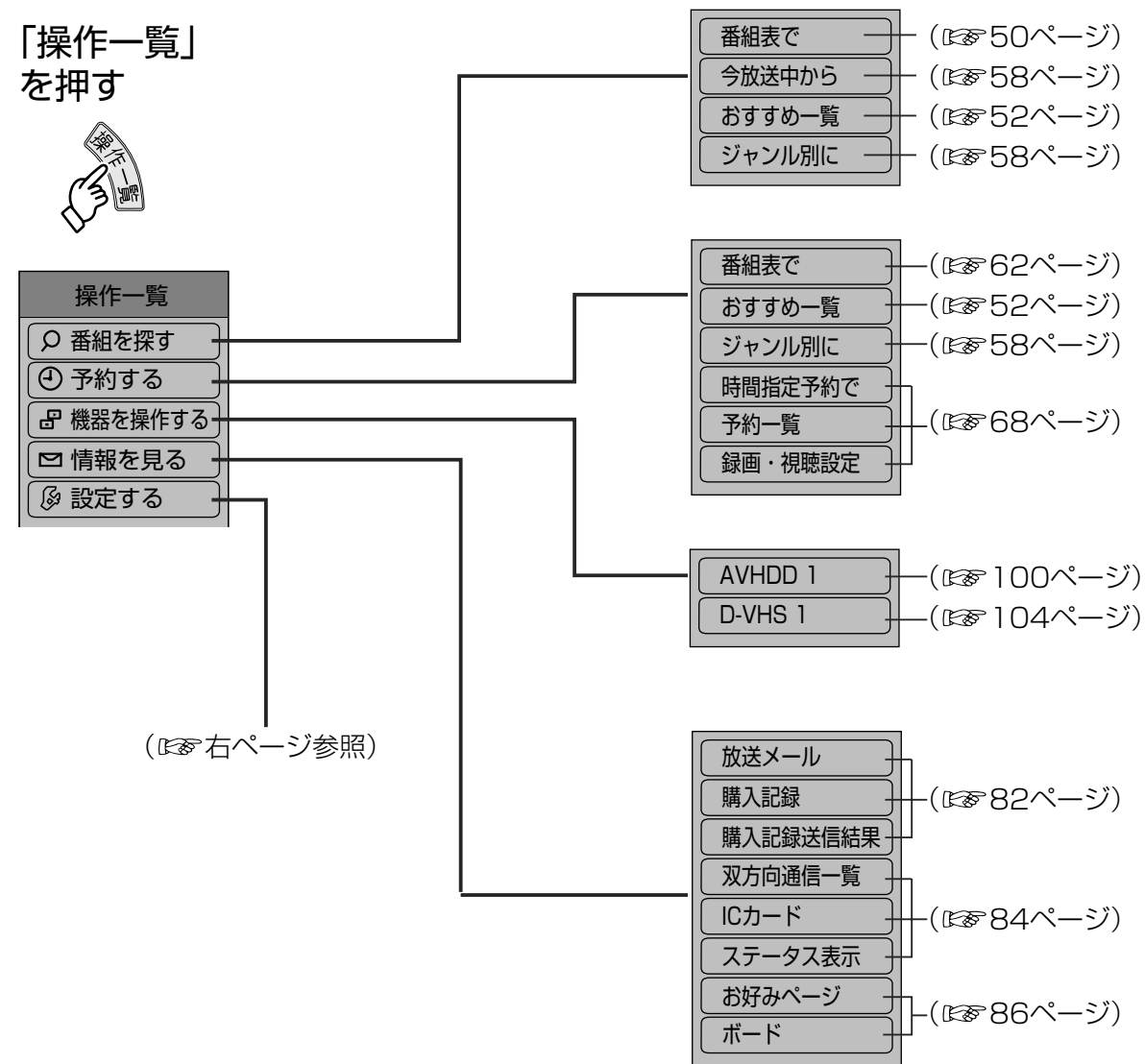

(左ページより)

「設定する」メニュー

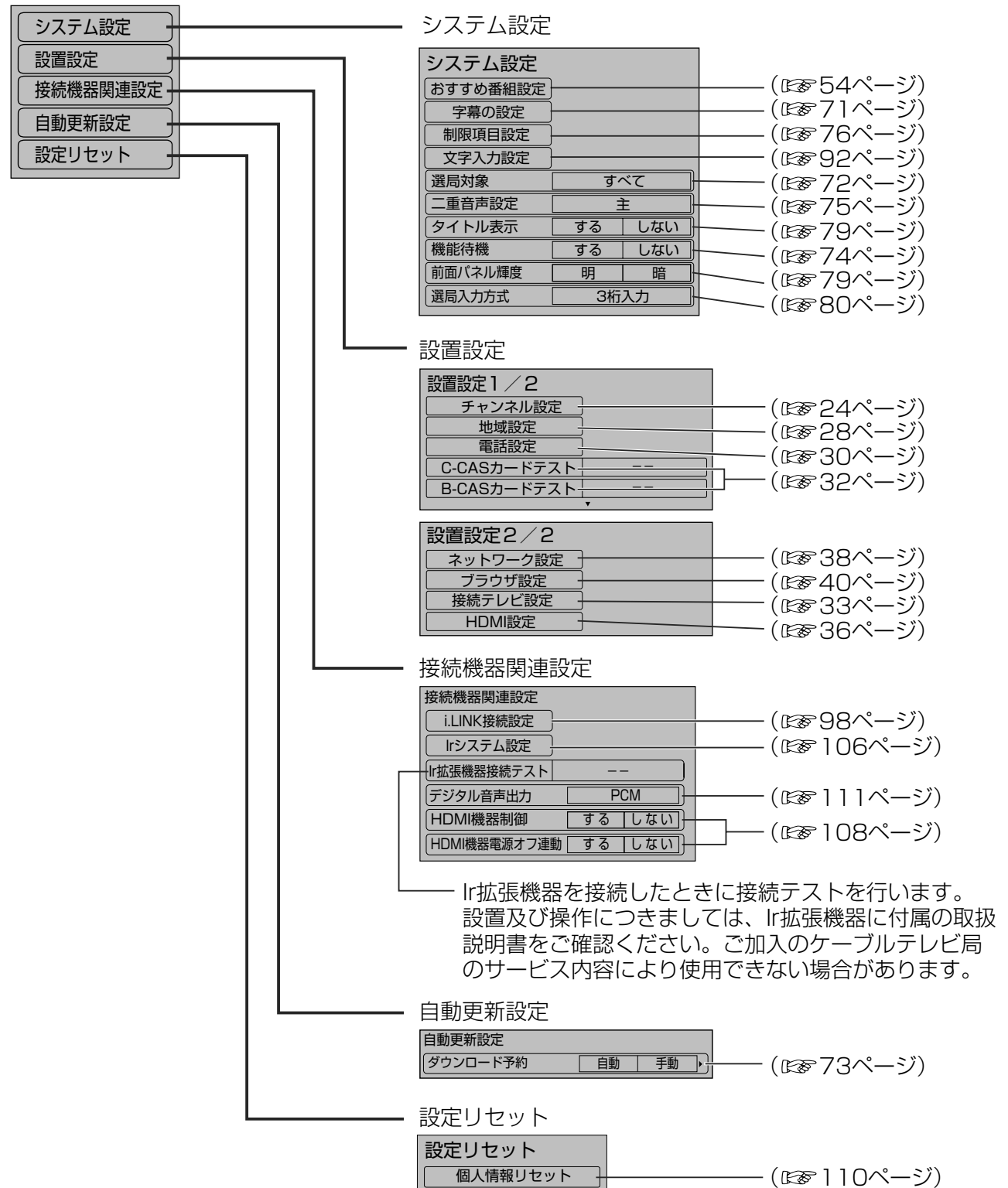

お知らせ

●メニュー操作で設定画面を表示させたとき、設定が有効でない項目は、灰色表示になります。

故障かな!?

困ったときなど…

症状	原因と処置	ページ
リモコンで操作できない	<ul style="list-style-type: none"> ●電池が消耗していたり、電池の極性が違っていませんか？ ●リモコン受信部に向けて操作していますか？ ●電池の交換により、リモコン設定が変わる場合があります。 ●受信異常により、本機の操作ができなくなる場合があります。 →本体前面にあるリセットボタンを押していただくか電源プラグを一度抜き、しばらくした後、再度電源プラグを差し込み動作を確認してください。 	8 14 124 14
ダウンロードを行ったら、受信できなくなった	<ul style="list-style-type: none"> ●ダウンロードの内容によっては、各種設定が工場出荷時の設定値に戻る場合があります。再度設定をやり直してください。 	-
チャンネル番号が画面から消えない	<ul style="list-style-type: none"> ●画面表示ボタンで、画面表示が出る状態にしていますか？ →再度、画面表示ボタンを押してください。 	45
天面に触れると熱い	<ul style="list-style-type: none"> ●本機は放熱のため天面の一部で温度が高くなります。品質・性能には異常ありません。(風通しの良い所に設置してください。) 	12
横長映像や縦長映像になる	<ul style="list-style-type: none"> ●「接続テレビ設定」が、接続されているテレビに合っていますか？ ●ワイドテレビの場合、映像に合った画面モードに設定されていますか？ 	33 -
電源「切」時にDATAランプが点灯する	<ul style="list-style-type: none"> ●自動的に放送情報を受信するため、DATAランプが一時的に点灯する場合があります。(通常、深夜から早朝) 	14
電源「切」時にTELランプが点灯する	<ul style="list-style-type: none"> ●自動的に視聴記録の送信を行うため、TELランプが一時的に点灯する場合があります。(通常、深夜から早朝) 	14
電源を入れても映像がすぐに出ない	<ul style="list-style-type: none"> ●本機は電源を入れても、ソフトウェアが起動して映像を表示するまでに時間がかかる場合があります。 ●機能待機「する」に設定すると、出画時間を早くすることができます。 	- 74

症状	原因と処置	ページ
乱れた映像になる または特定のチャンネルで映像が乱れる	<ul style="list-style-type: none"> ●本機のD端子映像出力端子をご使用の場合、HDMI/D端子出力設定が間違っていないか確認してください。 	34
映像も音もない	<ul style="list-style-type: none"> ●テレビ側の入力切換え(テレビ/ビデオ)は間違っていないですか？ 	-
画質や音質が少し悪くなった	<ul style="list-style-type: none"> ●降雨対応放送になっていませんか？ →雨の影響により、衛星からの電波が弱くなっている場合は、ご加入のケーブル局で電波が弱くても受信可能な降雨対応放送に切り替える場合があります。降雨対応放送は画質、音質が少し悪くなります。天候が回復すれば、元の画質や音質に戻ります。 	121
電話機にノイズ(雑音)が入る 電話回線につないでいるとき電話機やファクシミリに呼び出し音が鳴る	<ul style="list-style-type: none"> ●モジュラー分配器を使用すると、一部の電話機やファクシミリで、この症状が出る場合があります。 →市販の自動転換器または、電話回線用ノイズフィルター(雑音防止器)で改善される場合があります。詳しくはご使用の電話機やファクシミリなどのメーカーへご相談ください。 →市販の自動転換器(パソコン対応用)を使用すると改善される場合があります。詳しくは、ご使用の電話機やファクシミリなどのメーカーへご相談ください。 	-
字幕や文字スーパーが出ない	<ul style="list-style-type: none"> ●メニュー画面などが表示されていませんか？ →元の画面ボタンを押して、メニューや操作説明画面などを消してください。 ●「字幕の設定」の「字幕」や「文字スーパー」が「オフ」に設定されていませんか？ →「オン」にしてください。 ●「字幕の設定」の「字幕言語」や「文字スーパー言語」の設定が放送の言語と一致していますか？ →放送の言語に設定を合わせてください。 ●字幕や文字スーパーのある番組を選局していますか？ →字幕は、「字幕」のアイコンが表示されている番組で表示されます。 	- 71 71 114
有料放送の視聴ができない	<ul style="list-style-type: none"> ●ICカードが正しく挿入されていますか？ ●有料放送を視聴するための手続きはされていますか？ →視聴契約手続きをしてください。 ●電話回線が正しく接続されていますか？ ●「電話設定」が正しく設定されていますか？ ●ネットワークの接続は正しくされていますか？ ●「ネットワーク設定」が正しく設定されていますか？ 	20 - 21 30 22 38

●故障かな!?

故障かな!? (つづき)

症状	原因と処置	ページ
画面に「購入できませんでした。」などが表示され、購入または予約ができない状態が続く	<ul style="list-style-type: none"> ●電話回線の接続や設定は正しいですか？ →電話回線を接続し、「電話設定」を正しく行ってください。 ●ICカードは正しく挿入されていますか？ ●ネットワークの接続は正しくされていますか？ ●「ネットワーク設定」が正しく設定されていますか？ 	21 30 20 22 38
Irシステムで録画機器の録画予約ができない	<ul style="list-style-type: none"> ●Irシステムケーブルは正しく接続されていますか？ ●「Irシステム設定」は正しいですか？ ●録画機器は正しく準備できていますか？ →録画機器の電源や、ビデオテープなどは必ず確認してください。 	106 107 61
Irシステム設定が変更できない	<ul style="list-style-type: none"> ●予約されている番組を全て削除して再設定してみてください。 →Irを使用する録画予約が設定されていると、Irのメーカー、種類などは変更できません。 	68 107
i.LINK操作やi.LINKでの録画予約ができない	<ul style="list-style-type: none"> ●本機に対応していないi.LINK対応機器を接続していませんか？ →本機で制御できるi.LINK対応機器は当社製D-VHSビデオデッキなどのi.LINK対応機器2台までです。 ●「i.LINK接続設定」で「使用」を「する」に設定されていますか？（「しない」に設定していると操作できません） ●録画機器側の設定は正しいですか？ →i.LINKケーブルを抜いた状態で本機のi.LINK接続設定を削除してから、録画機器側の設定を変更してください。 	— 99 99
見るだけ予約が実行されない	<ul style="list-style-type: none"> ●見るだけ予約をして、電源が「切」になっていませんか？ →見るだけ予約した場合、電源を「切」にしていると予約が実行されません。 	50
時間指定予約で英語の音声録画できない	<ul style="list-style-type: none"> ●英語が第一音声で放送されていますか？ →デジタル放送では、英語（日本語以外）の音声、第一音声の二重音声（主または副音声）として放送される場合と、2つ目の音声信号（第一音声または第二音声）として放送される場合があります。詳しくは、番組内容で詳しい内容（属性）をご確認ください。 →番組表からの録画・視聴予約では、音声信号が複数ある場合や、二重音声で放送される場合、状況に応じて音声信号を予約設定（信号設定）することができます。 	— 66
番組タイトルが正しくDVDレコーダーで表示されない	<ul style="list-style-type: none"> ●番組タイトルに因、㊦、㊧などの外字が含まれていると、DVDレコーダーでは表示されません。 ●また時間指定予約で「毎日」などのくり返しのタイマー予約をされた場合には予約設定時に初回の番組タイトルを送ります。（くり返しの2回目以後の番組タイトルは送りません） ●送られる番組タイトルは1分を越える予約番組の最初の番組タイトル1つだけです。 	107

メッセージ表示一覧

困ったときなど…

本機では、メールで送られてくる情報とは別に、状況に合わせて「メッセージ」が表示されます。主なメッセージとその内容は下記の通りです。

メッセージ	内容
購入できません。本機の接続・設定を確認のうえ、ご加入のケーブルテレビ局へ連絡してください。	購入記録が送信できず、ICカードの記録容量を超えている場合などに表示されます。電話回線やLANケーブルの接続や設定を確認してください。(P.21, 22, 30, 38ページ)
現在、受信できません。	受信するための送信データが異常の場合に表示されます。
視聴できません。視聴するには、決定ボタンを押してください。	有料番組の購入をしなかった場合などに表示されます。決定ボタンで、再度選局操作が行えます。
気象条件などにより、信号品質が低下しています。	雨等の影響により、衛星からの電波が弱くなったため、ご加入のケーブルテレビ局で引き続き放送を受信できる降雨対応放送に切り替えると表示されます。画質、音質が少し悪くなります。また、番組情報も表示できない場合もあります。
緊急警報放送が開始されました。決定で選局、戻るで本メッセージを非表示にします。	緊急警報放送が始まると表示されます。必ず放送内容を確認するようにしてください。
C-CASカードを正しく挿入してください。	ICカードの挿入方向の間違い、または使用できないカードが挿入されると表示されます。本機専用のICカードを正しく挿入してください。(P.20ページ)
B-CASカードを正しく挿入してください。	ICカードが挿入されていない場合にも表示されます。
C-CAS(または、B-CAS)カードの交換が必要です。ご加入のケーブルテレビ局へ連絡してください。	ICカードの交換が必要なときに表示されます。ご加入のケーブルテレビ局にご連絡ください。
このC-CAS(または、B-CAS)カードは使用できません。ご加入のケーブルテレビ局へ連絡してください。	
信号が受信できません。ケーブルの接続を確認してください。接続に問題がない場合は、ご加入のケーブルテレビ局へ連絡してください。	<ul style="list-style-type: none"> ●ケーブル宅内線の接続不良等でケーブル入力信号が正しく入力されていないと表示されます。ケーブル宅内線の接続等を確認してください。 ●天候などの影響などでご加入のケーブルテレビ局において受信障害が発生している、または放送されていないチャンネルを選局をしていると表示される場合があります。
チャンネル制限が設定されているため選局できません。	視聴制限のチャンネルスキップ設定でスキップ設定したチャンネルを選局しています。(P.79ページ)
このチャンネルはご覧いただけません。ご加入のケーブルテレビ局へ連絡してください。	
視聴条件によりご覧いただけません。ご加入のケーブルテレビ局へ連絡してください。	視聴するために契約が必要な番組を選局すると表示されます。ご加入のケーブルテレビ局へ連絡してください。
このチャンネルは契約されていません。ご加入のケーブルテレビ局へ連絡してください。	
ご契約の確認をしております。しばらくお待ちください。	視聴するために契約が必要な番組を選局すると表示されます。しばらく待つて選局されない場合は、ご加入のケーブルテレビ局へ連絡してください。
番組がワイド放送の場合、両端を切り取った映像に変換して出力します。(データ放送時を除く)	ワイド(16:9)放送の番組を予約するときに、予約設定の「その他の設定」画面で、「サイドカット」を「する」に設定すると表示します。両端に黒帯がある映像の場合、黒帯部分を切り取った映像で録画できますが、黒帯の無い映像の場合に設定すると、映像の両端が切り取られた映像になりますので、ご注意ください。(P.66ページ)

●●メッセージ表示一覧
●故障かな!?

メッセージ表示一覧(つづき)

- 本機では、メールで送られてくる情報とは別に、状況に合わせて「メッセージ」が表示されます。
- ネットワーク設定の接続テスト時やブラウザ使用時およびデータ放送からのお好みページ操作時などの主なエラーメッセージと内容は、下記の通りです。

メッセージ(エラーコード)	内容
接続できませんでした。 LANケーブルの接続をご確認ください。 (C200)	ハブをお使いの場合は、ハブのLinkランプが点灯しているか確認し、消えている場合はケーブルが正しく接続されていない、またはLANコネクタの接触不良、LANケーブル以外のケーブルの使用、ストレートケーブルの間違いなどをご確認ください。
IPアドレスが設定されていません。 本機の「ネットワーク設定」をご確認ください。 (C201)	ネットワーク機器の接続や設定の確認および変更が必要になる場合があります。 ご自分で接続や設定を変更された場合は、通信ができなくなる場合がありますのでご加入のケーブルテレビ局にご相談ください。 ご加入のケーブルテレビ局以外のプロバイダー経由でインターネット接続されている場合は、ご加入のプロバイダーにご相談ください。
IPアドレスが取得できませんでした。 接続や設定をご確認ください。 (C203)	
接続に失敗しました。 ゲートウェイが応答しません。 接続や設定をご確認ください。 (C207)	
サーバーへの接続に失敗しました。(B020) 認証に失敗しました。(B401)	
IPアドレスの重複を検出しました。 設定をご確認ください。 (C204)	本機と同じIPアドレスが他の機器に使われています。 他のPCや、本機、ルーターのIPアドレスをご確認ください。
接続テストを実行できませんでした。(C205) アドレスが正しく設定されませんでした。(C206)	一度、本機の電源プラグをコンセントから抜いて入れなおして、再度実行してください。それでも症状が改善しない場合、ご加入のケーブルテレビ局にご相談ください。
無効なURLが指定されました。(B015)	アドレス(URL)に禁止された文字が使用されています。 正しいアドレス(URL)を入力してください。
サーバーが見つかりません。(B019)	アドレス(URL)が間違っていないですか。ブラウザ設定やブロードバンドルーターなどの設定は正しいですか。
サーバーとの通信に失敗しました。(B021)	通信がタイムアウトしました。サーバーへのアクセスが集中していると思われます。しばらく待って再度実行してください。
日付情報がありません。リモコンで今日の日付を設定してください。この場合、メッセージに従って、正しい日付を入力してください。(B022)	ケーブルテレビ宅内線を接続していない場合などに、表示されることがあります。
指定されたページが見つかりませんでした。(B404)	正しいアドレス(URL)を入力してください。
接続サイト先の証明書の検証で問題がありました。 接続先の安全性が確認できませんが接続しますか？ サイト名:○○○○	接続先サイトが安全かどうかの確認ができませんでした。 このまま接続することもできますが、接続しないことをお勧めします。しばらく待って再度実行すると、接続先の安全性が確認できる場合もあります。

ブラウザ仕様

必要なときに…

記 述 言 語	HTML4.0準拠
ス タ イ ル シ ー ト 規 格	CSS1/CSS2 (Subset)
動 作 記 述 言 語	JavaScript 1.4/ECMAScript(ECMA-262)
セ キ ュ ア 通 信	SSL2.0/SSL3.0/TLS1.0
C o o k i e	バージョン0
モ ノ メ デ ィ ア (静 止 画)	JPEG、PNG、GIF
ブ ラ グ イ ン	なし
文 字 入 力	画面キーボード方式、携帯(リモコン)方式
画 面 解 像 度	800×450
カ ラ ー モ デ ル	フルカラー

- 日本語変換はオムロンソフトウェア(株)のモバイルWnnを使用しています。
Mobile Wnn" ©OMRON SOFTWARE Co.,Ltd. 1999-2002 All Rights Reserved.

リモコン信号の設定

テレビに合わせたメーカー設定

本機のリモコンでお手持ちのテレビの基本的な操作をすることができます。
(電源の入切、テレビ/ビデオの切り換え、チャンネル選局、音量調整)

設定手順

①テレビ/STB切換スイッチを「テレビ」側に切り換える



②リモコンの信号を変更する



ボタンを
押したまま、

下表より
お手持ちのテレビのメーカーに対応するボタンを選び、
順番に押す。(工場出荷時は松下(新1)に設定)

テレビメーカー	ボタンを 順番に押す	テレビメーカー	ボタンを 順番に押す	テレビメーカー	ボタンを 順番に押す
松下(新1)	1あ と 1あ	SONY(1)	3さ と 5な	富士通ゼネラル(2)	5な と 6は
松下(新2)	1あ と 2か	SONY(2)	3さ と 6は	三洋(1)	6は と 1あ
松下(旧)	1あ と 3さ	パイオニア	4た と 1あ	三洋(2)	6は と 2か
松下(地上D1)	1あ と 4た	シャープ(1)	4た と 5な	NEC(1)	6は と 5な
松下(地上D2)	1あ と 5な	シャープ(2)	4た と 6は	NEC(2)	6は と 6は
ビクター	2か と 1あ	シャープ(3)	4た と 7ま	AIWA	7ま と 1あ
東芝	2か と 5な	三菱(1)	5な と 1あ	FUNAI	7ま と 2か
日立(1)	3さ と 1あ	三菱(2)	5な と 2か		
日立(2)	3さ と 2か	富士通ゼネラル(1)	5な と 5な		

- 同一メーカーで設定が2種類以上ある場合は、動作するほうに設定してください。
- 接続したテレビにリモコン機能がない場合は、本機のリモコンでも動作しません。
- 電池の交換などで設定が「松下(新1)」に戻った場合は、再設定してください。
- 一部動作しない機種もあります。動作しない場合は、テレビに付属のリモコンをご使用ください。

お手入れについて

キャビネットをいためないために次の点にお気をつけください。

- 殺虫剤、ベンジン、シンナーなど揮発性のものをかけないでください。
変質したり、塗料がはげることがあります。
- ゴムやビニール製品などを長時間接触したままにしないでください。跡がつくことがあります。
- 汚れは柔らかい布でふきとってください。汚れがひどいときは、水で薄めた台所用洗剤(中性)に浸した布をかたく絞ってふき取り、乾いた布で仕上げてください。
- 化学ぞうきんをご使用の際は、その注意書に従ってください。

How to Use

Basic Operations

必要なときに…

- For more detailed instructions on the operation, points of caution, maintenance, what to do in case of malfunction, please contact the place of purchase.

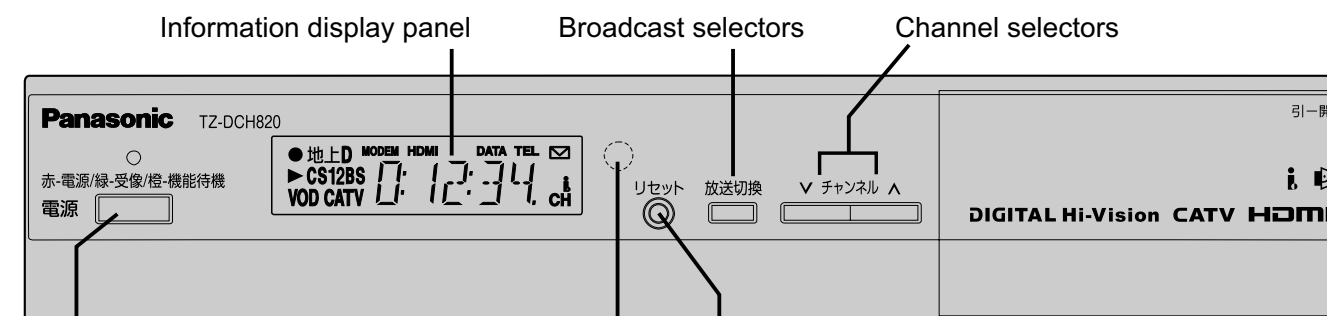

Power
If the remote control is not usable, operate the television with the controls on the tuner set.

Remote control sensor
Lets you reset the tuner when it can not operate any longer because of receiving irregular signals.

First, push the Power to turn on.
Operate your Remote Control pointed to the Remote control sensor.
(Within about 7meters in front of the set.)

Turning ON/OFF

Select a channel

Original screen button
Lets you change from the EPG and menu screens back to the broadcast screen for the selected channel.



EPG button
Brings up the Electronic Program Guide(EPG) screen “番組表” of currently tuned channel.

Audio Selector

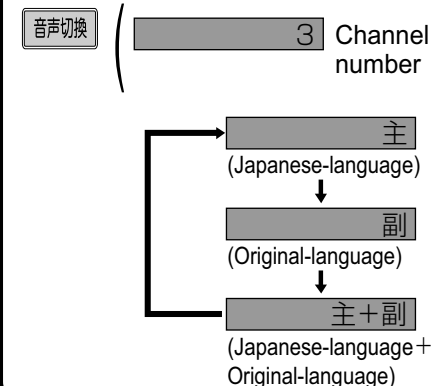

●How to Use
リモコン信号の設定/お取り扱いについて

用語解説

必要なときに…

英数字順

1125i(1080i)

デジタルハイビジョン放送(HD)の1つで、1/60秒ごとに1125本の走査線を半分に分けて交互に流すインターレース(飛び越し走査)方式です。走査線数は現行テレビ放送の525本の倍以上の1125本もあるため、細部まできれいに表現され臨場感豊かな映像になります。

5.1chサラウンド

左前、右前、センター、左後、右後の5本のスピーカーとサブウーハーから、それぞれ独立した音声を出力できるサラウンド方式です。背面の光デジタル音声出力端子に5.1ch光デジタル入力端子付きのオーディオ機器を接続すれば、臨場感のある音声中で楽しむことができます。

525i(480i)

デジタル標準テレビ放送(SD)の1つで、1/60秒ごとに525本の走査線を半分に分けて交互に流すインターレース(飛び越し走査)方式です。現行のテレビ放送やBS放送と同等の解像度です。

525p(480p)

デジタル標準テレビ放送(SD)の1つで、1/60秒ごとに525本の走査線を同時に流すプログレッシブ(順次走査)方式です。インターレース方式のように交互に流さないため、チラツキが少なくなります。

750p(720p)

デジタルハイビジョン放送(HD)の1つで、1/60秒ごとに750本の走査線を同時に流すプログレッシブ(順次走査)方式です。インターレース方式のように交互に流さないため、チラツキが少なくなります。

AAC

地上・BS・CSデジタル放送で標準に定められたデジタル音声方式です。「アドバンスド・オーディオ・コーディング」の略で、CD並みの音質データを約1/12まで圧縮できます。また、5.1chのサラウンド音声や多言語放送を行うこともできます。

CAS

ケーブルテレビやBS・CSデジタル放送などの有料放送サービスにおいて用いられている、限定視聴制御方式です。ケーブルテレビ加入者が視聴契約に基づいて視聴するチャンネル制御や番組視聴情報を管理します。

DHCP

サーバーやブロードバンドルーターが、IPアドレスなどを本機に自動的に割り当てる仕組みのことです。

D端子

コンポーネント(色差)ビデオ信号と制御信号を1つにまとめた端子です。色信号の干渉を避けるために、映像信号を輝度、赤系、青系の3つの信号に分け、それぞれの専用回路で信号処理し、画面に映すときに合成しますので、より自然に近い映像が、お楽しみになります。

HDMI端子

パソコン用ディスプレイなどの接続のためのDVI(Digital Visual Interface)規格をベースに家電向けに機能を追加したデジタルインターフェースです。本機とHDMI対応機器は映像信号と音声信号を1本のケーブルで接続できます。

IPアドレス

インターネットに接続するネットワーク機器を特定する番号です。家庭では、ブロードバンドルーターなどのDHCP機能で自動的に割り当てるのが一般的です。(例:192.168.0.87)

Irシステム

Irとは、Infrared(赤外線)の略で、リモコンの赤外線信号を利用して録画機器を制御するシステムのことです。106ページの要領で、付属のIrシステムケーブルを接続・設定すれば、Irシステム対応録画機器の録画や予約が本機側で制御できるようになります。

MACアドレス

ネットワークに接続されている機器を識別するためのアドレスで、ハードウェアアドレスなどと呼ばれることもあります。

PCM

アナログ音声をデジタル音声に変換する方式の一つです。「パルス・コード・モジュレーション:パルス符号変調」の略で、手軽にデジタル音声を楽しめます。

VOD

お客様が観たいときに観たい番組を配信するサービスです。「ビデオ オン デマンド」の略です。

五十音順

アドレス(URL)

インターネット上のページを指定するときに使う名前です。(例:http://panasonic.jp)

お好みページ

お気に入りのページのアドレス(URL)を登録する機能です。登録すると、URLを入力せずにページを見ることができます。

ゲートウェイアドレス

インターネットへのアクセスで経由すべき機器のIPアドレスです。通常はブロードバンドルーターのIPアドレスを言います。(例:192.168.0.1)

ケーブルモデム

CATVの回線を使ってインターネットに接続するための装置です。電話回線におけるモデムの役割を果たすため、ケーブルモデムといえます。

サブネットマスク

ネットワークを効率的に使うために、ブロードバンドルーターにつなぐ機器のIPアドレスを絞り込むための数字です。(例:255.255.255.0)

デジタルハイビジョン

デジタル放送には、デジタル標準テレビ放送(SD)とデジタルハイビジョン放送(HD)があります。ハイビジョンの走査線数は現行テレビ放送の525本の倍以上の1125本もあるため、細部まできれいに表現され臨場感豊かな映像になります。

データ放送

お客様が見たい情報を選んで画面に表示させることができます。例えばお客様のお住まいの地域の天気予報を、いつでも好きなときに表示させることができます。また、テレビ放送やラジオ放送に連動したデータ放送もあります。その他に、電話回線を使用して視聴者参加番組、ショッピング、チケット購入などの双方向(インタラクティブ)サービスなどが行われます。

トランスモジュレーション

CATV局で受信した放送波の変調方式や周波数を変換して送出する方法。地上デジタル放送の場合、OFDMを64QAMに変更して送出します。

パススルー

CATV局で受信した放送波の変調方式を変えずに送出する方法。

プライマリDNS/セカンダリDNS

インターネット上で名前とIPアドレスを対応させる電話帳のような機能を持ったサーバーです。

ブラウザ

インターネット上のページを表示するためのソフトウェアです。本機にはポータルサイトへアクセスするためのブラウザがあらかじめ入っています。

ブロードバンド

ご家庭でいつでもインターネットを楽しめる、ADSLやCATVのケーブルモデムなどのインターネット接続環境です。電話モデムを使用するのに比べて、高速なアクセスが可能です。

ポータルサイト

「ブラウザ」ボタンを押したときに最初に表示されるホームページのことです。(ポータルとは玄関・入り口の意味です)

マルチビュー放送

1チャンネルで主番組、副番組の複数映像が送られる放送のことです。例えば、野球放送の場合、主番組は通常の野球放送、副番組ではそれぞれのチームをメインにした野球放送が行われます。

さくいん

必要なときに…

英数字 ページ

- 525i(480i)、525p(480p)、1125i(1080i)、750p(720p) … 34、97、126
- AAC … 111、126
- B-CASカードテスト … 32
- BSデジタル … 10
- C-CASカードテスト … 32
- CSデジタル … 10
- D端子映像出力 … 15、18
- DHCP … 39、126
- DVDレコーダー … 106
- HDMI/D端子出力設定 … 18、19、34
- i.LINK … 96、98
- ICカードの挿入 … 20
- IPアドレス … 38、126
- Irシステム … 96、106
- PCM … 111、126
- S1/S2映像 … 15、96
- S端子出力設定 … 35
- URL … 89、127

あ行 ページ

- アイコン … 114
- アドレス … 89、127
- アドレス入力制限 … 89
- 暗証番号 … 76
- 一番組限度額 … 76
- 裏番組 … 59
- 枝番号 … 43
- オーディオ機器 … 110
- お好み選局(設定) … 25、43、72
- お好みページ … 90
- 音声切換 … 75

か行 ページ

- カーソル … 92、94
- 開始時刻修正 … 67
- 回線設定 … 30
- 外部入力(Irシステム設定) … 107
- 画面キーボード方式 … 94
- 画面表示 … 45
- 画面モード切換 … 48
- カラーボタン … 16
- 漢字変換 … 92~95
- 記号入力 … 93、95
- 機能待機 … 14、74
- 携帯(リモコン)方式 … 92
- ゲートウェイアドレス … 38、127
- ケーブルテレビ宅内線の接続 … 17

- 県域設定 … 29
- 購入記録 … 82
- 個人情報リセット … 111
- コピーガード … 19、47
- コンポーネント映像入力端子 … 19

さ行 ページ

- サービス切換 … 16
- 再スキャン … 26
- サイドカット … 48、67
- サブネットマスク … 38、127
- サブメニュー … 46
- 時間指定予約 … 68
- 視聴可能年齢 … 76
- 視聴購入 … 47
- 視聴制限 … 76
- 字幕の設定 … 71
- ジャンル検索 … 58
- 受信チャンネル設定 … 24~27
- 順送り選局 … 42
- 消音 … 16
- 初期スキャン … 26
- 信号設定 … 66
- ステータス表示 … 84
- セカンダリDNS … 38、127
- セキュリティー … 88
- 接続テスト … 38
- 接続テレビ設定 … 33
- 設置設定 … 24~41
- 選局対象 … 72
- 前面パネル輝度 … 79

た行 ページ

- タイマー予約 … 61、64
- ダウンロード … 73
- 端末情報送信 … 88
- 地域設定 … 28
- 地上デジタル … 10、17
- チャンネル設定(地上) … 26
- チャンネル設定(BS・CS1・CS2・CATV) … 24
- チャンネル番号入力 … 43
- 通常方式 … 92、94
- デジタル音声出力(光)端子 … 15、110
- テスト(Irシステム) … 107
- データ放送 … 10、70
- テレビの接続 … 18
- 電源表示ランプ … 14
- 電話回線 … 15、21
- 電話設定 … 30
- トーン検出 … 30

な行 ページ

- 内線設定 … 30
- 二重音声設定 … 75
- 入力モード … 92、94
- 入力文字一覧表 … 93
- ネットワーク接続 … 22
- ネットワーク設定 … 38
- ネット操作 … 89

は行 ページ

- 発信者番号通知 … 30
- 番組購入 … 47
- 番組追従 … 66、69
- 番組内容 … 44
- 番組表 … 49、50
- 番組予約 … 62、68
- 付属品 … 9
- プライマリDNS … 38、127
- ブラウザ … 11、88
- ブラウザ仕様 … 123
- ブラウザ制限 … 89
- ブラウザ設定 … 40
- フル … 15
- プレビュー … 47
- ブロードバンド … 22、127
- プロキシ設定 … 40
- ペイ・パー・ビュー … 10、47
- 変換方式 … 92、94
- 放送メール … 82
- ポータルサイト … 88
- ボード … 86

ま行 ページ

- マイラインプラス … 30
- マニュアル設定 … 26
- マルチビュー放送 … 67、127
- 見るだけ予約 … 50
- メーカー(Irシステム設定) … 107
- メール … 82
- メッセージ表示 … 121、122
- メニュー画面 … 116
- 文字切換 … 92、94
- 文字スーパー … 71
- 文字入力 … 92、94
- モジュラーケーブル … 21、23

や行 ページ

- 郵便番号 … 29
- 有料番組 … 47
- 予測方式 … 92、94
- 読み込み状況 … 88
- 予約する … 50、62、68
- 予約一覧(変更/取消し) … 68
- 予約の優先順位 … 66
- 予約方式 … 51、62、64、69

ら行 ページ

- リモコン種別(Irシステム設定) … 107
- リモコン受信部 … 14
- リモコン設定 … 124
- 連動予約 … 61、64
- 録画機器 … 60、96
- 録画購入 … 47
- 録画・視聴設定 … 68
- 録画モード … 63、65
- 録画予約 … 62、64、68